

Sonde de température à immerger / à visser / en gaine, avec sortie passive

Produit de qualité breveté (Sonde à immerger, n° de brevet DE 10 2012 017 500.0)

THERMASGARD® TF 43 est un thermomètre à résistance avec sortie passive, boîtier en matière plastique résistante aux chocs, avec couvercle emboîté, et tube de protection droit.

THERMASGARD® TF 65 est un thermomètre à résistance avec sortie passive, boîtier en matière plastique résistante aux chocs, avec vis de fermeture rapide, et tube de protection droit.

Les sondes de température à encastrer / les sondes de température à plongeur sont des thermomètres électriques de contact qui sont montés dans des conduites et des réservoirs pour y mesurer les températures des gaz et des liquides. Pour les milieux agressifs, on utilisera les doigts de gant en acier inox. L'utilisation du capteur de température est prévue pour les conduites, dans la technique du chauffage, les réservoirs, les stations compactes de chauffage à distance, les installations d'alimentation en eau, chaude et froide, les systèmes de circuit d'huile et de graissage, la construction de machines, d'appareils et d'installations ainsi que pour tout le secteur industriel.

CARACTÉRISTIQUES TECHNIQUES

Plage de mesure :	-30...+150 °C (T _{max} NTC = +150 °C, T _{max} LM235Z = +125 °C)
Capteurs / sortie :	voir tableau, passive (Perfect Sensor Protection) (disponible avec deux capteurs en option)
Type de raccordement :	2 fils (4 fils pour PT100/PT1000A, en option pour d'autres capteurs)
Courant de mesure :	< 0,6 mA (Pt1000) < 1,0 mA (Pt100) < 0,3 mA (Ni1000, Ni1000 TK5000) < 2,0 mW (NTC xx) 400 µA...5 mA (LM235Z)
Résistance d'isolement :	≥ 100 MΩ à +20 °C (500 V cc)
Température ambiante :	-20...+100 °C
Boîtier :	plastique, résistant aux UV, matière polyamide, renforcé à 30 % de billes de verre, couleur blanc signalisation (similaire à RAL 9016) TF 43 avec couvercle emboîté, TF 65 avec vis de fermeture rapide, (association fente / fente en croix)
Dimensions du boîtier :	72 x 64 x 37,8 mm (Tyr 1 / Tyr 01)
Raccordement de câble :	Presse-étoupe en plastique (M 16 x 1,5 ; avec décharge de traction, remplaçable, diamètre intérieur max. 10,4 mm) ou connecteur M12 selon DIN EN 61076-2-101 (en option et sur demande)
Raccordement électrique :	0,14 - 1,5 mm², par bornes à vis
Tube de protection :	acier inox, V4A (1.4571), Ø = 6 mm, longueur de montage (EL) = 50 - 400 mm (voir tableau)
Humidité d'air admissible :	< 95 % h.r., sans condensation de l'air
Classe de protection :	III (selon EN 60 730)
Type de protection :	TF 43 IP 54 (selon EN 60 529)* Boîtier testée, TÜV SÜD, rapport n° 713160960A (Tyr 01) TF 65 IP 67 (selon EN 60 529)* Boîtier testée, TÜV SÜD, rapport n° 713139052 (Tyr 1) * Boîtier à l'état monté

ACCESSOIRES

MF-15-K	Bride de montage en matière plastique, 56,8 x 84,3 mm, Ø = 15,2 mm traversée du tube, T _{max} = +100 °C
TH08-MS / xx	Doigt de gant en laiton nickelé / galvanisé Ø = 8 mm, T _{max} = +150 °C, p _{max} = 10 bar
TH08-VA / xx	Doigt de gant en acier inox, V4A (1.4571), Ø = 8 mm, T _{max} = +600 °C, p _{max} = 40 bar
TH08-VA / xx / 90	Doigt de gant en acier inox, V4A (1.4571), avec tube prolongateur (90 mm), Ø = 8 mm, T _{max} = +600 °C, p _{max} = 40 bar

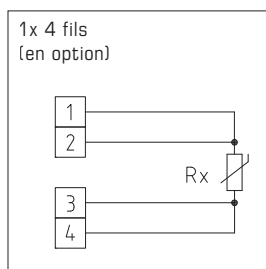
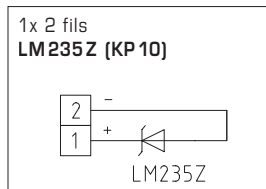
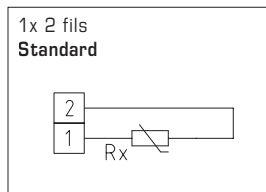

High-performance encapsulation against vibration, mechanical stress and humidity





S+S REGELTECHNIK

THERMASGARD® TF 43
THERMASGARD® TF 65

Sonde de température à immerger / à visser / en gaine,
avec sortie passive

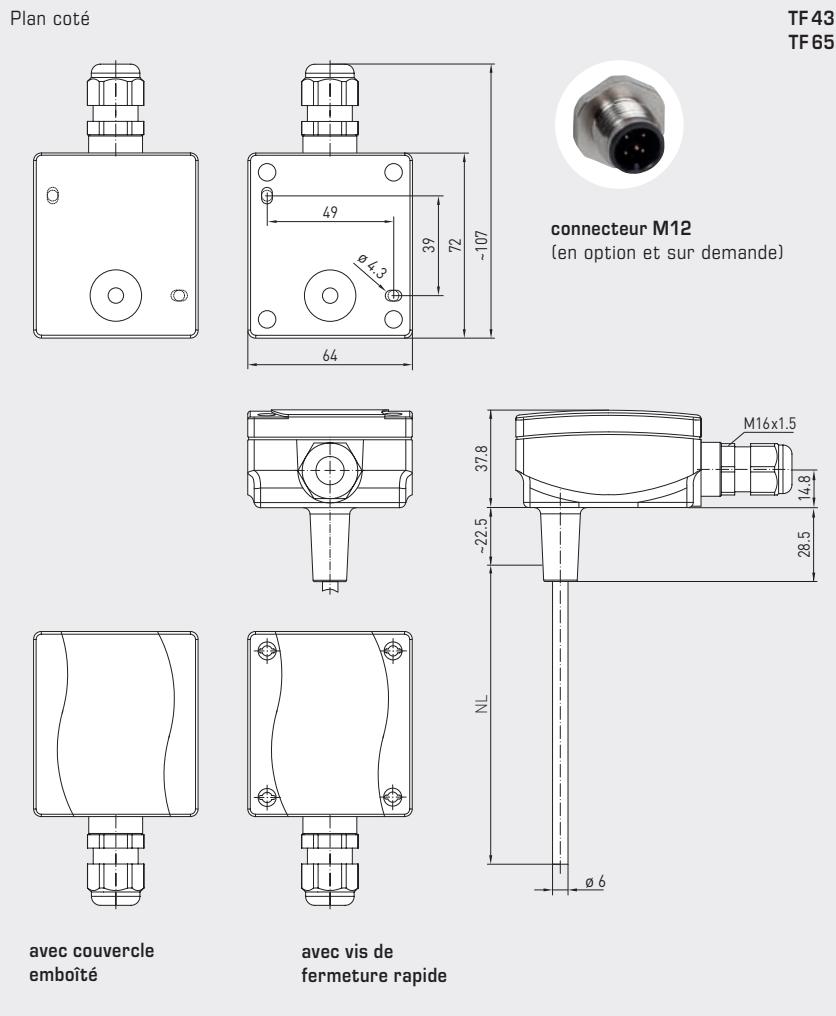
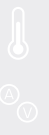

TF 43
avec couvercle emboîté
(IP54)



TF 65
avec vis de fermeture rapide
(IP67)



PATENTED



TFxx
Une unité de base
avec accessoires

THERMASGARD® TF 65 Sonde de température (Unité de base avec vis de fermeture rapide), *Premium*

Type/ WG03 / EL	capteur / sortie	référence	prix
TF65 PT100 xx	Pt100	IP 67	
TF65 Pt100 50mm	Pt100 (selon DIN EN 60 751, classe B)	1101-7020-1013-000	40,51 €
TF65 Pt100 100mm	Pt100 (selon DIN EN 60 751, classe B)	1101-7020-1023-000	42,16 €
TF65 Pt100 150mm	Pt100 (selon DIN EN 60 751, classe B)	1101-7020-1033-000	43,83 €
TF65 Pt100 200mm	Pt100 (selon DIN EN 60 751, classe B)	1101-7020-1043-000	44,47 €
TF65 Pt100 250mm	Pt100 (selon DIN EN 60 751, classe B)	1101-7020-1053-000	46,49 €
TF65 Pt100 300mm	Pt100 (selon DIN EN 60 751, classe B)	1101-7020-1063-000	48,01 €
TF65 Pt100 350mm	Pt100 (selon DIN EN 60 751, classe B)	1101-7020-1073-000	48,89 €
TF65 Pt100 400mm	Pt100 (selon DIN EN 60 751, classe B)	1101-7020-1083-000	50,06 €
TF65 PT1000 xx	Pt1000	IP 67	
TF65 Pt1000 50mm	Pt1000 (selon DIN EN 60 751, classe B)	1101-7020-5011-000	43,31 €
TF65 Pt1000 100mm	Pt1000 (selon DIN EN 60 751, classe B)	1101-7020-5021-000	44,97 €
TF65 Pt1000 150mm	Pt1000 (selon DIN EN 60 751, classe B)	1101-7020-5031-000	46,61 €
TF65 Pt1000 200mm	Pt1000 (selon DIN EN 60 751, classe B)	1101-7020-5041-000	47,24 €
TF65 Pt1000 250mm	Pt1000 (selon DIN EN 60 751, classe B)	1101-7020-5051-000	49,29 €
TF65 Pt1000 300mm	Pt1000 (selon DIN EN 60 751, classe B)	1101-7020-5061-000	50,80 €
TF65 Pt1000 350mm	Pt1000 (selon DIN EN 60 751, classe B)	1101-7020-5071-000	51,44 €
TF65 Pt1000 400mm	Pt1000 (selon DIN EN 60 751, classe B)	1101-7020-5081-000	52,33 €
TF65 PT1000A xx	Pt1000A	IP 67	
TF65 Pt1000A 50mm	Pt1000 (selon VDI/VDE 3512, classe A-TGA)	1101-7020-6013-000	45,39 €
TF65 Pt1000A 100mm	Pt1000 (selon VDI/VDE 3512, classe A-TGA)	1101-7020-6023-000	46,11 €
TF65 Pt1000A 150mm	Pt1000 (selon VDI/VDE 3512, classe A-TGA)	1101-7020-6033-000	48,53 €
TF65 Pt1000A 200mm	Pt1000 (selon VDI/VDE 3512, classe A-TGA)	1101-7020-6043-000	49,16 €
TF65 Pt1000A 250mm	Pt1000 (selon VDI/VDE 3512, classe A-TGA)	1101-7020-6053-000	51,19 €
TF65 Pt1000A 300mm	Pt1000 (selon VDI/VDE 3512, classe A-TGA)	1101-7020-6063-000	52,83 €
TF65 Pt1000A 350mm	Pt1000 (selon VDI/VDE 3512, classe A-TGA)	1101-7020-6073-000	54,49 €
TF65 Pt1000A 400mm	Pt1000 (selon VDI/VDE 3512, classe A-TGA)	1101-7020-6083-000	54,72 €
TF65 Ni1000 xx	Ni 1000	IP 67	
TF65 Ni1000 50mm	Ni1000 (selon DIN EN 43 760, classe B, TCR = 6180 ppm/K)	1101-7020-9011-000	42,55 €
TF65 Ni1000 100mm	Ni1000 (selon DIN EN 43 760, classe B, TCR = 6180 ppm/K)	1101-7020-9021-000	44,58 €
TF65 Ni1000 150mm	Ni1000 (selon DIN EN 43 760, classe B, TCR = 6180 ppm/K)	1101-7020-9031-000	46,23 €
TF65 Ni1000 200mm	Ni1000 (selon DIN EN 43 760, classe B, TCR = 6180 ppm/K)	1101-7020-9041-000	46,86 €
TF65 Ni1000 250mm	Ni1000 (selon DIN EN 43 760, classe B, TCR = 6180 ppm/K)	1101-7020-9051-000	48,89 €
TF65 Ni1000 300mm	Ni1000 (selon DIN EN 43 760, classe B, TCR = 6180 ppm/K)	1101-7020-9061-000	50,41 €
TF65 Ni1000 350mm	Ni1000 (selon DIN EN 43 760, classe B, TCR = 6180 ppm/K)	1101-7020-9071-000	51,44 €
TF65 Ni1000 400mm	Ni1000 (selon DIN EN 43 760, classe B, TCR = 6180 ppm/K)	1101-7020-9081-000	52,08 €
TF65 NI1000TK xx	Ni1000 TK5000	IP 67	
TF65 NiTK 50mm	Ni1000 TK5000 (TCR = 5000 ppm/K), LG-Ni1000	1101-7021-0011-000	42,55 €
TF65 NiTK 100mm	Ni1000 TK5000 (TCR = 5000 ppm/K), LG-Ni1000	1101-7021-0021-000	44,58 €
TF65 NiTK 150mm	Ni1000 TK5000 (TCR = 5000 ppm/K), LG-Ni1000	1101-7021-0031-000	46,23 €
TF65 NiTK 200mm	Ni1000 TK5000 (TCR = 5000 ppm/K), LG-Ni1000	1101-7021-0041-000	46,86 €
TF65 NiTK 250mm	Ni1000 TK5000 (TCR = 5000 ppm/K), LG-Ni1000	1101-7021-0051-000	48,89 €
TF65 NiTK 300mm	Ni1000 TK5000 (TCR = 5000 ppm/K), LG-Ni1000	1101-7021-0061-000	50,41 €
TF65 NiTK 350mm	Ni1000 TK5000 (TCR = 5000 ppm/K), LG-Ni1000	1101-7021-0071-000	51,44 €
TF65 NiTK 400mm	Ni1000 TK5000 (TCR = 5000 ppm/K), LG-Ni1000	1101-7021-0081-000	47,54 €

Suite page suivante...

 High-performance encapsulation against
vibration, mechanical stress and humidity

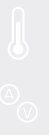
THERMASGARD® TF 65 Sonde de température (Unité de base avec vis de fermeture rapide), Premium			
Type/ WG03 / EL	capteur / sortie	référence	prix
TF65 LM235Z xx	LM235Z	IP67	
TF65 LM235Z 50mm	LM235Z (TCR = 10 mV / K; 2,73 V à 0 °C), KP10	1101-7022-1011-000	41,14 €
TF65 LM235Z 100mm	LM235Z (TCR = 10 mV / K; 2,73 V à 0 °C), KP10	1101-7022-1021-000	42,68 €
TF65 LM235Z 150mm	LM235Z (TCR = 10 mV / K; 2,73 V à 0 °C), KP10	1101-7022-1031-000	44,32 €
TF65 LM235Z 200mm	LM235Z (TCR = 10 mV / K; 2,73 V à 0 °C), KP10	1101-7022-1041-000	44,97 €
TF65 LM235Z 250mm	LM235Z (TCR = 10 mV / K; 2,73 V à 0 °C), KP10	1101-7022-1051-000	47,11 €
TF65 LM235Z 300mm	LM235Z (TCR = 10 mV / K; 2,73 V à 0 °C), KP10	1101-7022-1061-000	48,64 €
TF65 LM235Z 350mm	LM235Z (TCR = 10 mV / K; 2,73 V à 0 °C), KP10	1101-7022-1071-000	49,54 €
TF65 LM235Z 400mm	LM235Z (TCR = 10 mV / K; 2,73 V à 0 °C), KP10	1101-7022-1081-000	50,16 €
TF65 NTC 1,8K xx	NTC 1,8K	IP67	
TF65 NTC1,8K 50mm	NTC 1,8K	1101-7021-2011-000	38,88 €
TF65 NTC1,8K 100mm	NTC 1,8K	1101-7021-2021-000	40,51 €
TF65 NTC1,8K 150mm	NTC 1,8K	1101-7021-2031-000	42,16 €
TF65 NTC1,8K 200mm	NTC 1,8K	1101-7021-2041-000	42,68 €
TF65 NTC1,8K 250mm	NTC 1,8K	1101-7021-2051-000	44,82 €
TF65 NTC1,8K 300mm	NTC 1,8K	1101-7021-2061-000	46,35 €
TF65 NTC1,8K 350mm	NTC 1,8K	1101-7021-2071-000	47,18 €
TF65 NTC1,8K 400mm	NTC 1,8K	1101-7021-2081-000	48,27 €
TF65 NTC10K xx	NTC 10K	IP67	
TF65 NTC10K 50mm	NTC 10K	1101-7021-5011-000	38,88 €
TF65 NTC10K 100mm	NTC 10K	1101-7021-5021-000	40,51 €
TF65 NTC10K 150mm	NTC 10K	1101-7021-5031-000	42,16 €
TF65 NTC10K 200mm	NTC 10K	1101-7021-5041-000	42,68 €
TF65 NTC10K 250mm	NTC 10K	1101-7021-5051-000	44,82 €
TF65 NTC10K 300mm	NTC 10K	1101-7021-5061-000	46,35 €
TF65 NTC10K 350mm	NTC 10K	1101-7021-5071-000	47,18 €
TF65 NTC10K 400mm	NTC 10K	1101-7021-5081-000	48,27 €
TF65 NTC20K xx	NTC 20K	IP67	
TF65 NTC20K 50mm	NTC 20K	1101-7021-6011-000	38,88 €
TF65 NTC20K 100mm	NTC 20K	1101-7021-6021-000	40,51 €
TF65 NTC20K 150mm	NTC 20K	1101-7021-6031-000	42,16 €
TF65 NTC20K 200mm	NTC 20K	1101-7021-6041-000	42,68 €
TF65 NTC20K 250mm	NTC 20K	1101-7021-6051-000	44,70 €
TF65 NTC20K 300mm	NTC 20K	1101-7021-6061-000	46,35 €
TF65 NTC20K 350mm	NTC 20K	1101-7021-6071-000	47,18 €
TF65 NTC20K 400mm	NTC 20K	1101-7021-6081-000	48,27 €
Remarque :	d'autres capteurs en option	sur demande	
En option :	Raccordement de câble avec connecteur M12 selon DIN EN 61076-2-101	sur demande	

TF65
avec vis de
fermeture rapide
(IP67)



THERMASGARD® TF 43 Sonde de température (Unité de base avec couvercle emboîté), *Standard*

Type/ WG03 /EL	capteur / sortie	référence	prix
TF43 PT100 xx	Pt100	IP 54	
TF43 Pt100 50mm	Pt100 (selon DIN EN 60 751, classe B)	1101-7010-1013-000	30,28 €
TF43 Pt100 100mm	Pt100 (selon DIN EN 60 751, classe B)	1101-7010-1023-000	30,41 €
TF43 Pt100 150mm	Pt100 (selon DIN EN 60 751, classe B)	1101-7010-1033-000	31,39 €
TF43 Pt100 200mm	Pt100 (selon DIN EN 60 751, classe B)	1101-7010-1043-000	32,25 €
TF43 Pt100 250mm	Pt100 (selon DIN EN 60 751, classe B)	1101-7010-1053-000	33,90 €
TF43 Pt100 300mm	Pt100 (selon DIN EN 60 751, classe B)	1101-7010-1063-000	36,69 €
TF43 Pt100 350mm	Pt100 (selon DIN EN 60 751, classe B)	1101-7010-1073-000	37,81 €
TF43 Pt100 400mm	Pt100 (selon DIN EN 60 751, classe B)	1101-7010-1083-000	39,01 €
TF43 PT1000 xx	Pt1000	IP 54	
TF43 Pt1000 50mm	Pt1000 (selon DIN EN 60 751, classe B)	1101-7010-5011-000	30,28 €
TF43 Pt1000 100mm	Pt1000 (selon DIN EN 60 751, classe B)	1101-7010-5021-000	30,41 €
TF43 Pt1000 150mm	Pt1000 (selon DIN EN 60 751, classe B)	1101-7010-5031-000	31,39 €
TF43 Pt1000 200mm	Pt1000 (selon DIN EN 60 751, classe B)	1101-7010-5041-000	32,25 €
TF43 Pt1000 250mm	Pt1000 (selon DIN EN 60 751, classe B)	1101-7010-5051-000	33,90 €
TF43 Pt1000 300mm	Pt1000 (selon DIN EN 60 751, classe B)	1101-7010-5061-000	36,69 €
TF43 Pt1000 350mm	Pt1000 (selon DIN EN 60 751, classe B)	1101-7010-5071-000	37,81 €
TF43 Pt1000 400mm	Pt1000 (selon DIN EN 60 751, classe B)	1101-7010-5081-000	39,01 €
TF43 PT1000A xx	Pt1000A	IP 54	
TF43 Pt1000A 50mm	Pt1000 (selon VDI/VDE 3512, classe A-TGA)	1101-7010-6013-000	32,18 €
TF43 Pt1000A 100mm	Pt1000 (selon VDI/VDE 3512, classe A-TGA)	1101-7010-6023-000	32,33 €
TF43 Pt1000A 150mm	Pt1000 (selon VDI/VDE 3512, classe A-TGA)	1101-7010-6033-000	33,28 €
TF43 Pt1000A 200mm	Pt1000 (selon VDI/VDE 3512, classe A-TGA)	1101-7010-6043-000	34,16 €
TF43 Pt1000A 250mm	Pt1000 (selon VDI/VDE 3512, classe A-TGA)	1101-7010-6053-000	35,80 €
TF43 Pt1000A 300mm	Pt1000 (selon VDI/VDE 3512, classe A-TGA)	1101-7010-6063-000	38,59 €
TF43 Pt1000A 350mm	Pt1000 (selon VDI/VDE 3512, classe A-TGA)	1101-7010-6073-000	39,73 €
TF43 Pt1000A 400mm	Pt1000 (selon VDI/VDE 3512, classe A-TGA)	1101-7010-6083-000	40,93 €
TF43 Ni1000 xx	Ni 1000	IP 54	
TF43 Ni1000 50mm	Ni1000 (selon DIN EN 43 760, classe B, TCR = 6180 ppm/K)	1101-7010-9011-000	31,03 €
TF43 Ni1000 100mm	Ni1000 (selon DIN EN 43 760, classe B, TCR = 6180 ppm/K)	1101-7010-9021-000	33,97 €
TF43 Ni1000 150mm	Ni1000 (selon DIN EN 43 760, classe B, TCR = 6180 ppm/K)	1101-7010-9031-000	34,22 €
TF43 Ni1000 200mm	Ni1000 (selon DIN EN 43 760, classe B, TCR = 6180 ppm/K)	1101-7010-9041-000	34,96 €
TF43 Ni1000 250mm	Ni1000 (selon DIN EN 43 760, classe B, TCR = 6180 ppm/K)	1101-7010-9051-000	35,95 €
TF43 Ni1000 300mm	Ni1000 (selon DIN EN 43 760, classe B, TCR = 6180 ppm/K)	1101-7010-9061-000	38,31 €
TF43 Ni1000 350mm	Ni1000 (selon DIN EN 43 760, classe B, TCR = 6180 ppm/K)	1101-7010-9071-000	39,41 €
TF43 Ni1000 400mm	Ni1000 (selon DIN EN 43 760, classe B, TCR = 6180 ppm/K)	1101-7010-9081-000	41,17 €
TF43 NI1000TK xx	Ni1000 TK5000	IP 54	
TF43 NiTK 50mm	Ni1000 TK5000 (TCR = 5000 ppm/K), LG-Ni1000	1101-7011-0011-000	31,09 €
TF43 NiTK 100mm	Ni1000 TK5000 (TCR = 5000 ppm/K), LG-Ni1000	1101-7011-0021-000	34,03 €
TF43 NiTK 150mm	Ni1000 TK5000 (TCR = 5000 ppm/K), LG-Ni1000	1101-7011-0031-000	34,38 €
TF43 NiTK 200mm	Ni1000 TK5000 (TCR = 5000 ppm/K), LG-Ni1000	1101-7011-0041-000	35,11 €
TF43 NiTK 250mm	Ni1000 TK5000 (TCR = 5000 ppm/K), LG-Ni1000	1101-7011-0051-000	36,07 €
TF43 NiTK 300mm	Ni1000 TK5000 (TCR = 5000 ppm/K), LG-Ni1000	1101-7011-0061-000	38,47 €
TF43 NiTK 350mm	Ni1000 TK5000 (TCR = 5000 ppm/K), LG-Ni1000	1101-7011-0071-000	39,67 €
TF43 NiTK 400mm	Ni1000 TK5000 (TCR = 5000 ppm/K), LG-Ni1000	1101-7011-0081-000	41,33 €

Suite page suivante...

High-performance encapsulation against
vibration, mechanical stress and humidity



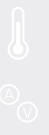

THERMASGARD® TF 43 Sonde de température (Unité de base avec couvercle emboîté), <i>Standard</i>			
Type/ WG03 / EL	capteur / sortie	référence	prix
TF43 LM235Z xx	LM235Z	IP54	
TF43 LM235Z 50mm	LM235Z (TCR = 10 mV / K; 2,73 V à 0 °C), KP10	1101-7012-1011-000	31,65 €
TF43 LM235Z 100mm	LM235Z (TCR = 10 mV / K; 2,73 V à 0 °C), KP10	1101-7012-1021-000	31,99 €
TF43 LM235Z 150mm	LM235Z (TCR = 10 mV / K; 2,73 V à 0 °C), KP10	1101-7012-1031-000	33,14 €
TF43 LM235Z 200mm	LM235Z (TCR = 10 mV / K; 2,73 V à 0 °C), KP10	1101-7012-1041-000	33,90 €
TF43 LM235Z 250mm	LM235Z (TCR = 10 mV / K; 2,73 V à 0 °C), KP10	1101-7012-1051-000	34,29 €
TF43 LM235Z 300mm	LM235Z (TCR = 10 mV / K; 2,73 V à 0 °C), KP10	1101-7012-1061-000	37,23 €
TF43 LM235Z 350mm	LM235Z (TCR = 10 mV / K; 2,73 V à 0 °C), KP10	1101-7012-1071-000	37,69 €
TF43 LM235Z 400mm	LM235Z (TCR = 10 mV / K; 2,73 V à 0 °C), KP10	1101-7012-1081-000	40,04 €
TF43 NTC 1,8K xx	NTC 1,8K	IP54	
TF43 NTC1,8K 50mm	NTC 1,8K	1101-7011-2011-000	30,28 €
TF43 NTC1,8K 100mm	NTC 1,8K	1101-7011-2021-000	31,92 €
TF43 NTC1,8K 150mm	NTC 1,8K	1101-7011-2031-000	32,74 €
TF43 NTC1,8K 200mm	NTC 1,8K	1101-7011-2041-000	33,50 €
TF43 NTC1,8K 250mm	NTC 1,8K	1101-7011-2051-000	35,11 €
TF43 NTC1,8K 300mm	NTC 1,8K	1101-7011-2061-000	36,28 €
TF43 NTC1,8K 350mm	NTC 1,8K	1101-7011-2071-000	37,50 €
TF43 NTC1,8K 400mm	NTC 1,8K	1101-7011-2081-000	38,47 €
TF43 NTC10K xx	NTC 10K	IP54	
TF43 NTC10K 50mm	NTC 10K	1101-7011-5011-000	30,28 €
TF43 NTC10K 100mm	NTC 10K	1101-7011-5021-000	31,92 €
TF43 NTC10K 150mm	NTC 10K	1101-7011-5031-000	32,74 €
TF43 NTC10K 200mm	NTC 10K	1101-7011-5041-000	33,50 €
TF43 NTC10K 250mm	NTC 10K	1101-7011-5051-000	35,11 €
TF43 NTC10K 300mm	NTC 10K	1101-7011-5061-000	36,28 €
TF43 NTC10K 350mm	NTC 10K	1101-7011-5071-000	37,50 €
TF43 NTC10K 400mm	NTC 10K	1101-7011-5081-000	38,47 €
TF43 NTC20K xx	NTC 20K	IP54	
TF43 NTC20K 50mm	NTC 20K	1101-7011-6011-000	30,28 €
TF43 NTC20K 100mm	NTC 20K	1101-7011-6021-000	31,92 €
TF43 NTC20K 150mm	NTC 20K	1101-7011-6031-000	32,74 €
TF43 NTC20K 200mm	NTC 20K	1101-7011-6041-000	33,50 €
TF43 NTC20K 250mm	NTC 20K	1101-7011-6051-000	35,11 €
TF43 NTC20K 300mm	NTC 20K	1101-7011-6061-000	36,28 €
TF43 NTC20K 350mm	NTC 20K	1101-7011-6071-000	37,50 €
TF43 NTC20K 400mm	NTC 20K	1101-7011-6081-000	38,47 €
Remarque :	d'autres capteurs en option	sur demande	
En option :	Raccordement de câble avec connecteur M12 selon DIN EN 61076-2-101	sur demande	



Sonde de température à immerger / à visser / en gaine,
 avec sortie passive

Une unité de base disponible en quatre variantes...



PATENTED
 DE 10 2012 017 500.0

**TFxx +
 TH08-MS/xx**

Sonde de température
 à plongeur / à visser,
 avec doigt de gant en
 laiton nickelé / galvanisé

**TFxx +
 TH08-VA/xx**

Sonde de température
 à plongeur / à visser,
 avec doigt de gant
 en acier inox V4A

**TFxx +
 TH08-VA/xx/90**

Sonde de température
 à plongeur / à visser,
 avec doigt de gant
 avec tube prolongateur
 en acier inox V4A

**TFxx +
 MF-15-K**

Sonde de température
 pour montage en gaine,
 avec bride de montage
 en matière plastique

Plan coté
TH08-MS/xx

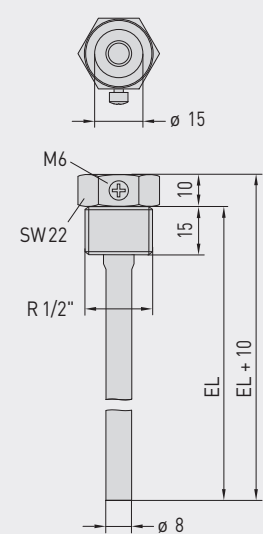

Plan coté
TH08-VA/xx

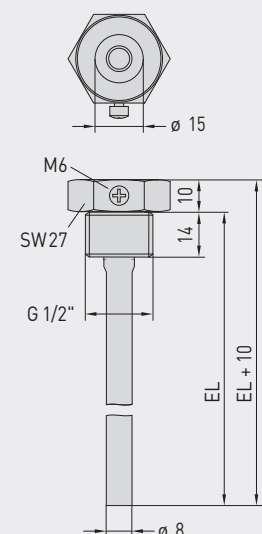

Plan coté
TH08-VA/xx/90

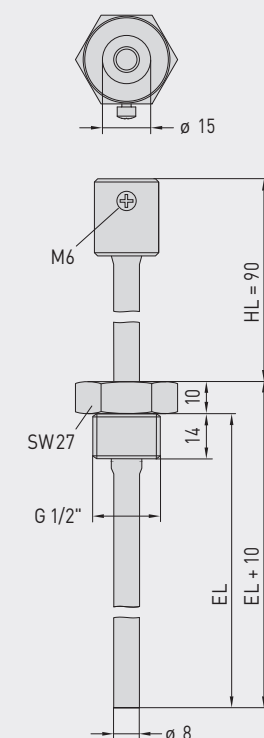

Plan coté
MF-15-K

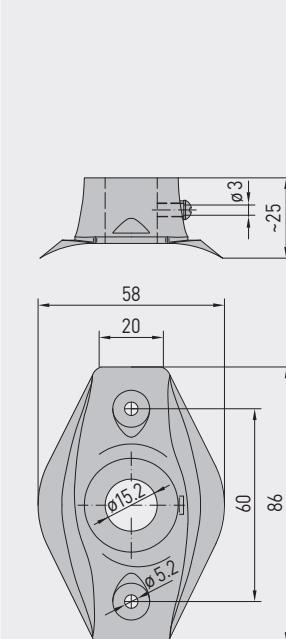



...grâce à la combinaison d'accessoires :



TH08-MS/xx

Doigt de gant en laiton nickelé / galvanisé, avec joint de filetage, conique, selon DIN 10226



TH08-VA/xx

Doigt de gant en acier inox V4A, avec joint plat, cylindrique, selon DIN 228



TH08-VA/xx/90

Doigt de gant avec tube prolongateur acier inox V4A, avec joint plat, cylindrique, selon DIN 228



MF-15-K

Bride de montage en matière plastique

THERMASGARD® TH08 Doigt de gant, Ø 8 mm (Accessoires)					
Type/ WGO1B	p _{max} (statique)	T _{max}	longueur de montage (EL)	référence	prix
TH08-MS/xx laiton nickelé / galvanisé					
TH08-MS 50MM	10 bar	+150 °C	50 mm	7100-0011-0010-132	13,42 €
TH08-MS 100MM	10 bar	+150 °C	100 mm	7100-0011-0020-132	14,04 €
TH08-MS 150MM	10 bar	+150 °C	150 mm	7100-0011-0030-132	15,18 €
TH08-MS 200MM	10 bar	+150 °C	200 mm	7100-0011-0040-132	16,24 €
TH08-MS 250MM	10 bar	+150 °C	250 mm	7100-0011-0050-132	18,81 €
TH08-MS 300MM	10 bar	+150 °C	300 mm	7100-0011-0060-132	19,66 €
TH08-MS 350MM	10 bar	+150 °C	350 mm	7100-0011-0070-132	20,18 €
TH08-MS 400MM	10 bar	+150 °C	400 mm	7100-0011-0080-132	20,70 €
TH08-VA/xx acier inox, V4A (1.4571)					
sans tube prolongateur					
TH08-VA 50MM	40 bar	+600 °C	50 mm	7100-0012-0010-132	23,13 €
TH08-VA 100MM	40 bar	+600 °C	100 mm	7100-0012-0020-132	25,48 €
TH08-VA 150MM	40 bar	+600 °C	150 mm	7100-0012-0030-132	27,56 €
TH08-VA 200MM	40 bar	+600 °C	200 mm	7100-0012-0040-132	28,91 €
TH08-VA 250MM	40 bar	+600 °C	250 mm	7100-0012-0050-132	35,98 €
TH08-VA 300MM	40 bar	+600 °C	300 mm	7100-0012-0060-132	37,65 €
TH08-VA 350MM	40 bar	+600 °C	350 mm	7100-0012-0070-132	38,38 €
TH08-VA 400MM	40 bar	+600 °C	400 mm	7100-0012-0080-132	39,42 €
TH08-VA/xx/90 acier inox, V4A (1.4571)					
avec tube prolongateur (90mm)					
TH08-VA 50/90MM	40 bar	+600 °C	50 mm	7100-0012-0012-132	31,11 €
TH08-VA 100/90MM	40 bar	+600 °C	100 mm	7100-0012-0022-132	32,51 €
TH08-VA 150/90MM	40 bar	+600 °C	150 mm	7100-0012-0032-132	34,11 €
TH08-VA 200/90MM	40 bar	+600 °C	200 mm	7100-0012-0042-132	35,56 €
TH08-VA 250/90MM	40 bar	+600 °C	250 mm	7100-0012-0052-132	37,26 €
TH08-VA 300/90MM	40 bar	+600 °C	300 mm	7100-0012-0062-132	40,39 €

Remarque : diamètre intérieur d'insertion 15,0 mm
Pour d'autres informations, voir le dernier chapitre !

Bride de montage (Accessoires)

Type/ WGO1B	T _{max}	référence	prix
MF			
MF-15-K	bride de montage en matière plastique, 56,8x84,3mm, Ø 15,2mm traversée du tube	+100 °C	7100-0032-0000-000
			6,55 €

Remarque : Pour d'autres informations, voir le dernier chapitre !