

**Tauch-/Einschraub-/Kanal-Temperaturfühler,
mit passivem Ausgang**

Patentiertes Qualitätsprodukt (Tauchfühler Patent-Nr. DE 10 2012 017 500.0)

THERMASGARD® TF 43 ist ein Widerstandsthermometer mit passivem Ausgang, Gehäuse aus schlagzähem Kunststoff mit Schnappdeckel, und geradem Schutzrohr.

THERMASGARD® TF 65 ist ein Widerstandsthermometer mit passivem Ausgang, Gehäuse aus schlagzähem Kunststoff mit Schnellverschlusschrauben, und geradem Schutzrohr.

Die Einbautemperaturfühler / Tauchtemperaturfühler sind elektrische Berührungsthermometer, die zur Messung der Temperaturen in Flüssigkeiten und Gasen dienen und bspw. in Rohrleitungen und Behälter eingebaut werden. Für aggressive Medien sind Edelstahltauchhülsen zu verwenden. Der Einsatz des Temperatursensors erfolgt z.B. in Rohrleitungen, in der Heizungstechnik, in Speichern, Fernwärmekomplettstationen, Warm- und Kaltwasseranlagen, Öl- und Schmierkreislaufsystemen, im Maschinen-, Apparate- und im Anlagenbau sowie im gesamten Industriebereich.

TECHNISCHE DATEN

Messbereich:	-30...+150 °C (T_{max} NTC = +150 °C, T_{max} LM235Z = +125 °C)
Sensoren / Ausgang:	siehe Tabelle, passiv (Perfect Sensor Protection) (optional auch mit zwei Sensoren)
Schaltungsart:	2-Leiteranschluss (4-Leiteranschluss bei PT100/PT1000A, bei anderen Sensoren optional)
Messstrom:	< 0,6 mA (Pt1000) < 1,0 mA (Pt100) < 0,3 mA (Ni1000, Ni1000 TK5000) < 2,0 mW (NTC xx) 400 µA...5 mA (LM235Z)
Isolationswiderstand:	≥ 100 MΩ, bei +20 °C (500 V DC)
Umgebungstemperatur:	-20...+100 °C
Gehäuse:	aus Kunststoff, UV-beständig, Werkstoff Polyamid, 30 % glaskugelverstärkt, Farbe Verkehrsweiß (ähnlich RAL 9016) TF 43 mit Schnappdeckel TF 65 mit Schnellverschlusschrauben (Schlitz / Kreuzschlitz - Kombination)
Abmessungen Gehäuse:	72 x 64 x 37,8 mm (Tyr 1 / Tyr 01)
Kabelanschluss:	Kabelverschraubung aus Kunststoff (M 16 x 1,5; mit Zugentlastung, auswechselbar, max. Innendurchmesser 10,4 mm) oder M12-Steckverbinder nach DIN EN 61076-2-101 (optional auf Anfrage)
elektrischer Anschluss:	0,14 - 1,5 mm ² , über Schraubklemmen
Schutzrohr:	Edelstahl V4A (1.4571), Ø = 6 mm, Einbaulänge (EL) = 50 - 400 mm (siehe Tabelle)
zulässige Luftfeuchte:	< 95 % RH, nicht kondensierende Luft
Schutzklasse:	III (nach EN 60 730)
Schutzart:	TF 43 IP54 (nach EN 60 529)* Gehäuse geprüft, TÜV SÜD, Bericht Nr. 713160960A (Tyr 01) TF 65 IP67 (nach EN 60 529)* Gehäuse geprüft, TÜV SÜD, Bericht Nr. 713139052 (Tyr 1) * Gehäuse im eingebauten Zustand

ZUBEHÖR

MF-15-K	Montageflansch aus Kunststoff, 56,8 x 84,3 mm, Ø = 15,2 mm Rohrdurchführung, T_{max} = +100 °C
TH08-MS/xx	Tauchhülse aus Messing vernickelt / verzinkt Ø = 8 mm, T_{max} = +150 °C, p_{max} = 10 bar
TH08-VA/xx	Tauchhülse aus Edelstahl V4A (1.4571), Ø = 8 mm, T_{max} = +600 °C, p_{max} = 40 bar
TH08-VA/xx/90	Tauchhülse aus Edelstahl V4A (1.4571), mit Halsrohr (90 mm), Ø = 8 mm, T_{max} = +600 °C, p_{max} = 40 bar

High-Performance-Verguss gegen Vibration,
mechanischer Belastung und Feuchtigkeit

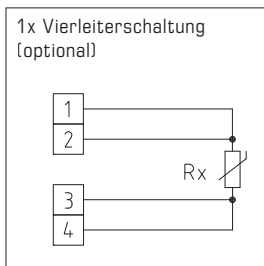
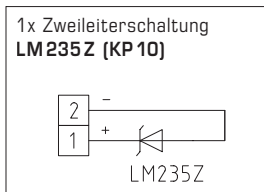
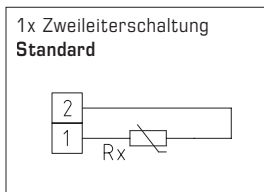

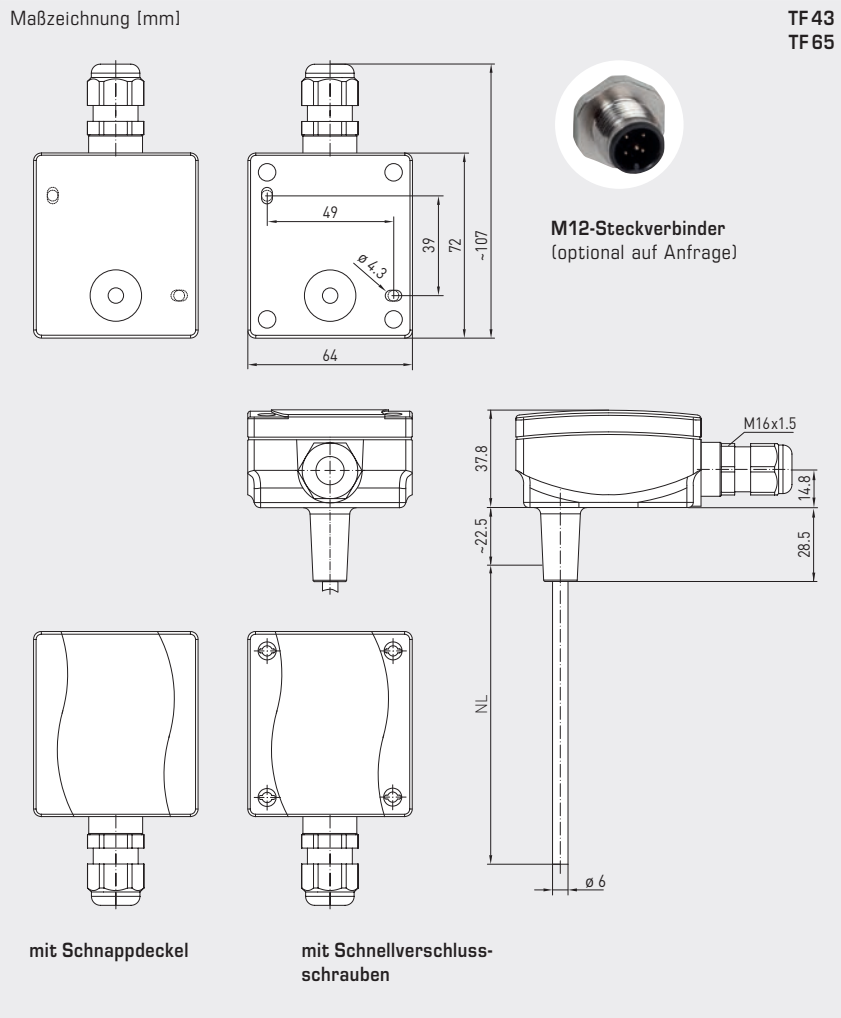

TF 43
mit Schnappdeckel
(IP54)



TF 65
mit Schnellverschluss-
schrauben
(IP67)



PATENTED



TFxx
Grundgerät
mit Zubehör

THERMASGARD® TF 65 Temperaturfühler (Grundgerät mit Schnellverschlusschrauben), *Premium*

Typ / WG03 / EL	Sensor / Ausgang	Art.-Nr.	Preis
TF65 PT100 xx	Pt100	IP 67	
TF65 Pt100 50mm	Pt100 (nach DIN EN 60 751, Klasse B)	1101-7020-1013-000	40,51 €
TF65 Pt100 100mm	Pt100 (nach DIN EN 60 751, Klasse B)	1101-7020-1023-000	42,16 €
TF65 Pt100 150mm	Pt100 (nach DIN EN 60 751, Klasse B)	1101-7020-1033-000	43,83 €
TF65 Pt100 200mm	Pt100 (nach DIN EN 60 751, Klasse B)	1101-7020-1043-000	44,47 €
TF65 Pt100 250mm	Pt100 (nach DIN EN 60 751, Klasse B)	1101-7020-1053-000	46,49 €
TF65 Pt100 300mm	Pt100 (nach DIN EN 60 751, Klasse B)	1101-7020-1063-000	48,01 €
TF65 Pt100 350mm	Pt100 (nach DIN EN 60 751, Klasse B)	1101-7020-1073-000	48,89 €
TF65 Pt100 400mm	Pt100 (nach DIN EN 60 751, Klasse B)	1101-7020-1083-000	50,06 €
TF65 PT1000 xx	Pt1000	IP 67	
TF65 Pt1000 50mm	Pt1000 (nach DIN EN 60 751, Klasse B)	1101-7020-5011-000	43,31 €
TF65 Pt1000 100mm	Pt1000 (nach DIN EN 60 751, Klasse B)	1101-7020-5021-000	44,97 €
TF65 Pt1000 150mm	Pt1000 (nach DIN EN 60 751, Klasse B)	1101-7020-5031-000	46,61 €
TF65 Pt1000 200mm	Pt1000 (nach DIN EN 60 751, Klasse B)	1101-7020-5041-000	47,24 €
TF65 Pt1000 250mm	Pt1000 (nach DIN EN 60 751, Klasse B)	1101-7020-5051-000	49,29 €
TF65 Pt1000 300mm	Pt1000 (nach DIN EN 60 751, Klasse B)	1101-7020-5061-000	50,80 €
TF65 Pt1000 350mm	Pt1000 (nach DIN EN 60 751, Klasse B)	1101-7020-5071-000	51,44 €
TF65 Pt1000 400mm	Pt1000 (nach DIN EN 60 751, Klasse B)	1101-7020-5081-000	52,33 €
TF65 PT1000A xx	Pt1000A	IP 67	
TF65 Pt1000A 50mm	Pt1000 (nach VDI/VDE 3512, Klasse A-TGA)	1101-7020-6013-000	45,39 €
TF65 Pt1000A 100mm	Pt1000 (nach VDI/VDE 3512, Klasse A-TGA)	1101-7020-6023-000	46,11 €
TF65 Pt1000A 150mm	Pt1000 (nach VDI/VDE 3512, Klasse A-TGA)	1101-7020-6033-000	48,53 €
TF65 Pt1000A 200mm	Pt1000 (nach VDI/VDE 3512, Klasse A-TGA)	1101-7020-6043-000	49,16 €
TF65 Pt1000A 250mm	Pt1000 (nach VDI/VDE 3512, Klasse A-TGA)	1101-7020-6053-000	51,19 €
TF65 Pt1000A 300mm	Pt1000 (nach VDI/VDE 3512, Klasse A-TGA)	1101-7020-6063-000	52,83 €
TF65 Pt1000A 350mm	Pt1000 (nach VDI/VDE 3512, Klasse A-TGA)	1101-7020-6073-000	54,49 €
TF65 Pt1000A 400mm	Pt1000 (nach VDI/VDE 3512, Klasse A-TGA)	1101-7020-6083-000	54,72 €
TF65 Ni1000 xx	Ni1000	IP 67	
TF65 Ni1000 50mm	Ni1000 (nach DIN EN 43 760, Klasse B, TCR = 6180 ppm/K)	1101-7020-9011-000	42,55 €
TF65 Ni1000 100mm	Ni1000 (nach DIN EN 43 760, Klasse B, TCR = 6180 ppm/K)	1101-7020-9021-000	44,58 €
TF65 Ni1000 150mm	Ni1000 (nach DIN EN 43 760, Klasse B, TCR = 6180 ppm/K)	1101-7020-9031-000	46,23 €
TF65 Ni1000 200mm	Ni1000 (nach DIN EN 43 760, Klasse B, TCR = 6180 ppm/K)	1101-7020-9041-000	46,86 €
TF65 Ni1000 250mm	Ni1000 (nach DIN EN 43 760, Klasse B, TCR = 6180 ppm/K)	1101-7020-9051-000	48,89 €
TF65 Ni1000 300mm	Ni1000 (nach DIN EN 43 760, Klasse B, TCR = 6180 ppm/K)	1101-7020-9061-000	50,41 €
TF65 Ni1000 350mm	Ni1000 (nach DIN EN 43 760, Klasse B, TCR = 6180 ppm/K)	1101-7020-9071-000	51,44 €
TF65 Ni1000 400mm	Ni1000 (nach DIN EN 43 760, Klasse B, TCR = 6180 ppm/K)	1101-7020-9081-000	52,08 €
TF65 NI1000TK xx	Ni1000 TK5000	IP 67	
TF65 NiTK 50mm	Ni1000 TK5000 (TCR = 5000 ppm/K), LG-Ni1000	1101-7021-0011-000	42,55 €
TF65 NiTK 100mm	Ni1000 TK5000 (TCR = 5000 ppm/K), LG-Ni1000	1101-7021-0021-000	44,58 €
TF65 NiTK 150mm	Ni1000 TK5000 (TCR = 5000 ppm/K), LG-Ni1000	1101-7021-0031-000	46,23 €
TF65 NiTK 200mm	Ni1000 TK5000 (TCR = 5000 ppm/K), LG-Ni1000	1101-7021-0041-000	46,86 €
TF65 NiTK 250mm	Ni1000 TK5000 (TCR = 5000 ppm/K), LG-Ni1000	1101-7021-0051-000	48,89 €
TF65 NiTK 300mm	Ni1000 TK5000 (TCR = 5000 ppm/K), LG-Ni1000	1101-7021-0061-000	50,41 €
TF65 NiTK 350mm	Ni1000 TK5000 (TCR = 5000 ppm/K), LG-Ni1000	1101-7021-0071-000	51,44 €
TF65 NiTK 400mm	Ni1000 TK5000 (TCR = 5000 ppm/K), LG-Ni1000	1101-7021-0081-000	47,54 €

Fortsetzung siehe nächste Seite...

High-Performance-Verguss gegen Vibration,
mechanischer Belastung und Feuchtigkeit



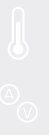

THERMASGARD® TF 65 Temperaturfühler (Grundgerät mit Schnellverschlusschrauben), Premium			
Typ/WG03 /EL	Sensor/ Ausgang	Art.-Nr.	Preis
TF65 LM235Z xx	LM235Z	IP67	
TF65 LM235Z 50mm	LM235Z (TCR = 10 mV / K; 2,73 V bei 0 °C), KP10	1101-7022-1011-000	41,14 €
TF65 LM235Z 100mm	LM235Z (TCR = 10 mV / K; 2,73 V bei 0 °C), KP10	1101-7022-1021-000	42,68 €
TF65 LM235Z 150mm	LM235Z (TCR = 10 mV / K; 2,73 V bei 0 °C), KP10	1101-7022-1031-000	44,32 €
TF65 LM235Z 200mm	LM235Z (TCR = 10 mV / K; 2,73 V bei 0 °C), KP10	1101-7022-1041-000	44,97 €
TF65 LM235Z 250mm	LM235Z (TCR = 10 mV / K; 2,73 V bei 0 °C), KP10	1101-7022-1051-000	47,11 €
TF65 LM235Z 300mm	LM235Z (TCR = 10 mV / K; 2,73 V bei 0 °C), KP10	1101-7022-1061-000	48,64 €
TF65 LM235Z 350mm	LM235Z (TCR = 10 mV / K; 2,73 V bei 0 °C), KP10	1101-7022-1071-000	49,54 €
TF65 LM235Z 400mm	LM235Z (TCR = 10 mV / K; 2,73 V bei 0 °C), KP10	1101-7022-1081-000	50,16 €
TF65 NTC 1,8K xx	NTC 1,8K	IP67	
TF65 NTC1,8K 50mm	NTC 1,8K	1101-7021-2011-000	38,88 €
TF65 NTC1,8K 100mm	NTC 1,8K	1101-7021-2021-000	40,51 €
TF65 NTC1,8K 150mm	NTC 1,8K	1101-7021-2031-000	42,16 €
TF65 NTC1,8K 200mm	NTC 1,8K	1101-7021-2041-000	42,68 €
TF65 NTC1,8K 250mm	NTC 1,8K	1101-7021-2051-000	44,82 €
TF65 NTC1,8K 300mm	NTC 1,8K	1101-7021-2061-000	46,35 €
TF65 NTC1,8K 350mm	NTC 1,8K	1101-7021-2071-000	47,18 €
TF65 NTC1,8K 400mm	NTC 1,8K	1101-7021-2081-000	48,27 €
TF65 NTC10K xx	NTC 10K	IP67	
TF65 NTC10K 50mm	NTC 10K	1101-7021-5011-000	38,88 €
TF65 NTC10K 100mm	NTC 10K	1101-7021-5021-000	40,51 €
TF65 NTC10K 150mm	NTC 10K	1101-7021-5031-000	42,16 €
TF65 NTC10K 200mm	NTC 10K	1101-7021-5041-000	42,68 €
TF65 NTC10K 250mm	NTC 10K	1101-7021-5051-000	44,82 €
TF65 NTC10K 300mm	NTC 10K	1101-7021-5061-000	46,35 €
TF65 NTC10K 350mm	NTC 10K	1101-7021-5071-000	47,18 €
TF65 NTC10K 400mm	NTC 10K	1101-7021-5081-000	48,27 €
TF65 NTC20K xx	NTC 20K	IP67	
TF65 NTC20K 50mm	NTC 20K	1101-7021-6011-000	38,88 €
TF65 NTC20K 100mm	NTC 20K	1101-7021-6021-000	40,51 €
TF65 NTC20K 150mm	NTC 20K	1101-7021-6031-000	42,16 €
TF65 NTC20K 200mm	NTC 20K	1101-7021-6041-000	42,68 €
TF65 NTC20K 250mm	NTC 20K	1101-7021-6051-000	44,70 €
TF65 NTC20K 300mm	NTC 20K	1101-7021-6061-000	46,35 €
TF65 NTC20K 350mm	NTC 20K	1101-7021-6071-000	47,18 €
TF65 NTC20K 400mm	NTC 20K	1101-7021-6081-000	48,27 €
Hinweis	andere Sensoren optional	auf Anfrage	
Optional:	Kabelanschluss mit M12-Steckverbinder nach DIN EN 61076-2-101	auf Anfrage	



Tauch-/Einschraub-/Kanal-Temperaturfühler,
mit passivem Ausgang

THERMASGARD® TF 43 Temperaturfühler (Grundgerät mit Schnappdeckel), *Standard*

Typ / WG03 / EL	Sensor / Ausgang	Art.-Nr.	Preis
TF43 PT100 xx	Pt100	IP 54	
TF43 Pt100 50mm	Pt100 (nach DIN EN 60 751, Klasse B)	1101-7010-1013-000	30,28 €
TF43 Pt100 100mm	Pt100 (nach DIN EN 60 751, Klasse B)	1101-7010-1023-000	30,41 €
TF43 Pt100 150mm	Pt100 (nach DIN EN 60 751, Klasse B)	1101-7010-1033-000	31,39 €
TF43 Pt100 200mm	Pt100 (nach DIN EN 60 751, Klasse B)	1101-7010-1043-000	32,25 €
TF43 Pt100 250mm	Pt100 (nach DIN EN 60 751, Klasse B)	1101-7010-1053-000	33,90 €
TF43 Pt100 300mm	Pt100 (nach DIN EN 60 751, Klasse B)	1101-7010-1063-000	36,69 €
TF43 Pt100 350mm	Pt100 (nach DIN EN 60 751, Klasse B)	1101-7010-1073-000	37,81 €
TF43 Pt100 400mm	Pt100 (nach DIN EN 60 751, Klasse B)	1101-7010-1083-000	39,01 €
TF43 PT1000 xx	Pt1000	IP 54	
TF43 Pt1000 50mm	Pt1000 (nach DIN EN 60 751, Klasse B)	1101-7010-5011-000	30,28 €
TF43 Pt1000 100mm	Pt1000 (nach DIN EN 60 751, Klasse B)	1101-7010-5021-000	30,41 €
TF43 Pt1000 150mm	Pt1000 (nach DIN EN 60 751, Klasse B)	1101-7010-5031-000	31,39 €
TF43 Pt1000 200mm	Pt1000 (nach DIN EN 60 751, Klasse B)	1101-7010-5041-000	32,25 €
TF43 Pt1000 250mm	Pt1000 (nach DIN EN 60 751, Klasse B)	1101-7010-5051-000	33,90 €
TF43 Pt1000 300mm	Pt1000 (nach DIN EN 60 751, Klasse B)	1101-7010-5061-000	36,69 €
TF43 Pt1000 350mm	Pt1000 (nach DIN EN 60 751, Klasse B)	1101-7010-5071-000	37,81 €
TF43 Pt1000 400mm	Pt1000 (nach DIN EN 60 751, Klasse B)	1101-7010-5081-000	39,01 €
TF43 PT1000A xx	Pt1000A	IP 54	
TF43 Pt1000A 50mm	Pt1000 (nach VDI/VDE 3512, Klasse A-TGA)	1101-7010-6013-000	32,18 €
TF43 Pt1000A 100mm	Pt1000 (nach VDI/VDE 3512, Klasse A-TGA)	1101-7010-6023-000	32,33 €
TF43 Pt1000A 150mm	Pt1000 (nach VDI/VDE 3512, Klasse A-TGA)	1101-7010-6033-000	33,28 €
TF43 Pt1000A 200mm	Pt1000 (nach VDI/VDE 3512, Klasse A-TGA)	1101-7010-6043-000	34,16 €
TF43 Pt1000A 250mm	Pt1000 (nach VDI/VDE 3512, Klasse A-TGA)	1101-7010-6053-000	35,80 €
TF43 Pt1000A 300mm	Pt1000 (nach VDI/VDE 3512, Klasse A-TGA)	1101-7010-6063-000	38,59 €
TF43 Pt1000A 350mm	Pt1000 (nach VDI/VDE 3512, Klasse A-TGA)	1101-7010-6073-000	39,73 €
TF43 Pt1000A 400mm	Pt1000 (nach VDI/VDE 3512, Klasse A-TGA)	1101-7010-6083-000	40,93 €
TF43 Ni1000 xx	Ni1000	IP 54	
TF43 Ni1000 50mm	Ni1000 (nach DIN EN 43 760, Klasse B, TCR = 6180 ppm/K)	1101-7010-9011-000	31,03 €
TF43 Ni1000 100mm	Ni1000 (nach DIN EN 43 760, Klasse B, TCR = 6180 ppm/K)	1101-7010-9021-000	33,97 €
TF43 Ni1000 150mm	Ni1000 (nach DIN EN 43 760, Klasse B, TCR = 6180 ppm/K)	1101-7010-9031-000	34,22 €
TF43 Ni1000 200mm	Ni1000 (nach DIN EN 43 760, Klasse B, TCR = 6180 ppm/K)	1101-7010-9041-000	34,96 €
TF43 Ni1000 250mm	Ni1000 (nach DIN EN 43 760, Klasse B, TCR = 6180 ppm/K)	1101-7010-9051-000	35,95 €
TF43 Ni1000 300mm	Ni1000 (nach DIN EN 43 760, Klasse B, TCR = 6180 ppm/K)	1101-7010-9061-000	38,31 €
TF43 Ni1000 350mm	Ni1000 (nach DIN EN 43 760, Klasse B, TCR = 6180 ppm/K)	1101-7010-9071-000	39,41 €
TF43 Ni1000 400mm	Ni1000 (nach DIN EN 43 760, Klasse B, TCR = 6180 ppm/K)	1101-7010-9081-000	41,17 €
TF43 NI1000TK xx	Ni1000 TK5000	IP 54	
TF43 NiTK 50mm	Ni1000 TK5000 (TCR = 5000 ppm/K), LG-Ni1000	1101-7011-0011-000	31,09 €
TF43 NiTK 100mm	Ni1000 TK5000 (TCR = 5000 ppm/K), LG-Ni1000	1101-7011-0021-000	34,03 €
TF43 NiTK 150mm	Ni1000 TK5000 (TCR = 5000 ppm/K), LG-Ni1000	1101-7011-0031-000	34,38 €
TF43 NiTK 200mm	Ni1000 TK5000 (TCR = 5000 ppm/K), LG-Ni1000	1101-7011-0041-000	35,11 €
TF43 NiTK 250mm	Ni1000 TK5000 (TCR = 5000 ppm/K), LG-Ni1000	1101-7011-0051-000	36,07 €
TF43 NiTK 300mm	Ni1000 TK5000 (TCR = 5000 ppm/K), LG-Ni1000	1101-7011-0061-000	38,47 €
TF43 NiTK 350mm	Ni1000 TK5000 (TCR = 5000 ppm/K), LG-Ni1000	1101-7011-0071-000	39,67 €
TF43 NiTK 400mm	Ni1000 TK5000 (TCR = 5000 ppm/K), LG-Ni1000	1101-7011-0081-000	41,33 €

Fortsetzung siehe nächste Seite...

High-Performance-Verguss gegen Vibration,
mechanischer Belastung und Feuchtigkeit



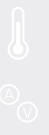

THERMASGARD® TF 43 Temperaturfühler (Grundgerät mit Schnappdeckel), <i>Standard</i>			
Typ/WG03 /EL	Sensor/ Ausgang	Art.-Nr.	Preis
TF43 LM235Z xx	LM235Z	IP54	
TF43 LM235Z 50mm	LM235Z (TCR = 10 mV / K; 2,73 V bei 0 °C), KP10	1101-7012-1011-000	31,65 €
TF43 LM235Z 100mm	LM235Z (TCR = 10 mV / K; 2,73 V bei 0 °C), KP10	1101-7012-1021-000	31,99 €
TF43 LM235Z 150mm	LM235Z (TCR = 10 mV / K; 2,73 V bei 0 °C), KP10	1101-7012-1031-000	33,14 €
TF43 LM235Z 200mm	LM235Z (TCR = 10 mV / K; 2,73 V bei 0 °C), KP10	1101-7012-1041-000	33,90 €
TF43 LM235Z 250mm	LM235Z (TCR = 10 mV / K; 2,73 V bei 0 °C), KP10	1101-7012-1051-000	34,29 €
TF43 LM235Z 300mm	LM235Z (TCR = 10 mV / K; 2,73 V bei 0 °C), KP10	1101-7012-1061-000	37,23 €
TF43 LM235Z 350mm	LM235Z (TCR = 10 mV / K; 2,73 V bei 0 °C), KP10	1101-7012-1071-000	37,69 €
TF43 LM235Z 400mm	LM235Z (TCR = 10 mV / K; 2,73 V bei 0 °C), KP10	1101-7012-1081-000	40,04 €
TF43 NTC 1,8K xx	NTC 1,8K	IP54	
TF43 NTC1,8K 50mm	NTC 1,8K	1101-7011-2011-000	30,28 €
TF43 NTC1,8K 100mm	NTC 1,8K	1101-7011-2021-000	31,92 €
TF43 NTC1,8K 150mm	NTC 1,8K	1101-7011-2031-000	32,74 €
TF43 NTC1,8K 200mm	NTC 1,8K	1101-7011-2041-000	33,50 €
TF43 NTC1,8K 250mm	NTC 1,8K	1101-7011-2051-000	35,11 €
TF43 NTC1,8K 300mm	NTC 1,8K	1101-7011-2061-000	36,28 €
TF43 NTC1,8K 350mm	NTC 1,8K	1101-7011-2071-000	37,50 €
TF43 NTC1,8K 400mm	NTC 1,8K	1101-7011-2081-000	38,47 €
TF43 NTC10K xx	NTC 10K	IP54	
TF43 NTC10K 50mm	NTC 10K	1101-7011-5011-000	30,28 €
TF43 NTC10K 100mm	NTC 10K	1101-7011-5021-000	31,92 €
TF43 NTC10K 150mm	NTC 10K	1101-7011-5031-000	32,74 €
TF43 NTC10K 200mm	NTC 10K	1101-7011-5041-000	33,50 €
TF43 NTC10K 250mm	NTC 10K	1101-7011-5051-000	35,11 €
TF43 NTC10K 300mm	NTC 10K	1101-7011-5061-000	36,28 €
TF43 NTC10K 350mm	NTC 10K	1101-7011-5071-000	37,50 €
TF43 NTC10K 400mm	NTC 10K	1101-7011-5081-000	38,47 €
TF43 NTC20K xx	NTC 20K	IP54	
TF43 NTC20K 50mm	NTC 20K	1101-7011-6011-000	30,28 €
TF43 NTC20K 100mm	NTC 20K	1101-7011-6021-000	31,92 €
TF43 NTC20K 150mm	NTC 20K	1101-7011-6031-000	32,74 €
TF43 NTC20K 200mm	NTC 20K	1101-7011-6041-000	33,50 €
TF43 NTC20K 250mm	NTC 20K	1101-7011-6051-000	35,11 €
TF43 NTC20K 300mm	NTC 20K	1101-7011-6061-000	36,28 €
TF43 NTC20K 350mm	NTC 20K	1101-7011-6071-000	37,50 €
TF43 NTC20K 400mm	NTC 20K	1101-7011-6081-000	38,47 €
Hinweis	andere Sensoren optional	auf Anfrage	
Optional:	Kabelanschluss mit M12-Steckverbinder nach DIN EN 61076-2-101	auf Anfrage	



Tauch-/Einschraub-/Kanal-Temperaturfühler,
 mit passivem Ausgang

Ein Grundgerät in vier Varianten...



PATENTED
 DE 10 2012 017 500.0

TFxx +
TH08-MS/xx

Tauch-/Einschraub-
 temperaturfühler
 mit Tauchhülse aus
 Messing vernickelt / verzinkt

TFxx +
TH08-VA/xx

Tauch-/Einschraub-
 temperaturfühler
 mit Tauchhülse aus
 Edelstahl V4A

TFxx +
TH08-VA/xx/90

Tauch-/Einschraub-
 temperaturfühler
 mit Tauchhülse aus Halsrohr
 aus Edelstahl V4A

TFxx +
MF-15-K

Kanaltemperaturfühler
 mit Montageflansch
 aus Kunststoff

Maßzeichnung (mm)
TH08-MS/xx

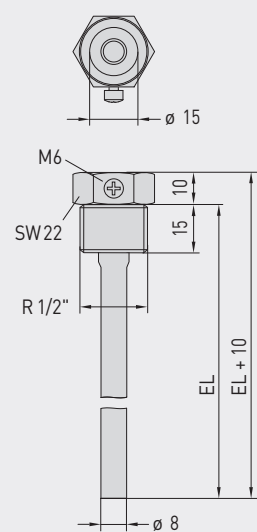

Maßzeichnung (mm)
TH08-VA/xx

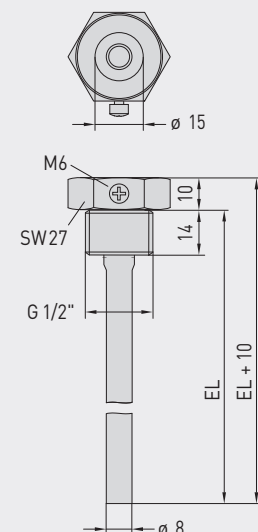

Maßzeichnung (mm)
TH08-VA/xx/90

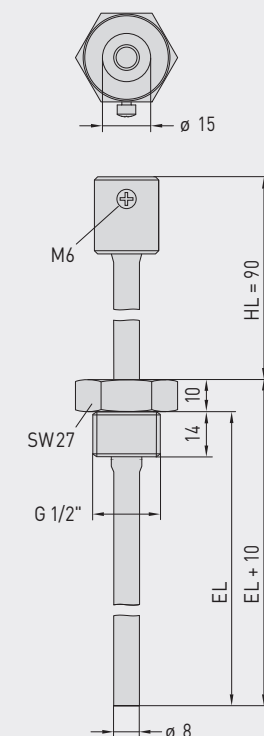

Maßzeichnung (mm)
MF-15-K

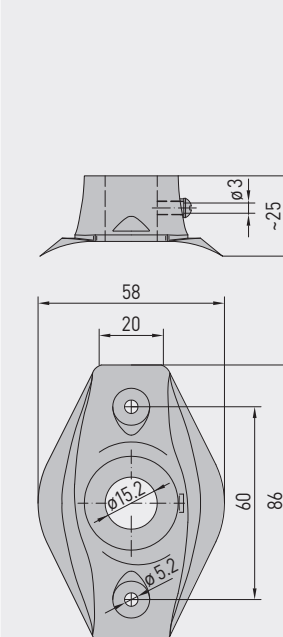



...durch Kombination mit Zubehör:

**TH08-MS/xx**Tauchhülse aus Messing vernickelt /
verzinkt, gewindedichtend, konisch,
nach DIN 10226**TH08-VA/xx**Tauchhülse aus Edelstahl V4A,
flachdichtend, zylindrisch,
nach DIN 228**TH08-VA/xx/90**Tauchhülse mit Halsrohr
aus Edelstahl V4A, flachdichtend,
zylindrisch, nach DIN 228**MF-15-K**Montageflansch
aus Kunststoff

THERMASGARD® TH08 Tauchhülse Ø 8 mm (Zubehör)					
Typ/WG01B	p _{max} (statisch)	T _{max}	Einbaulänge (EL)	Art.-Nr.	Preis
TH08-MS/xx	Messing vernickelt / verzinkt			ohne Halsrohr	
TH08-MS 50MM	10 bar	+150 °C	50 mm	7100-0011-0010-132	13,42 €
TH08-MS 100MM	10 bar	+150 °C	100 mm	7100-0011-0020-132	14,04 €
TH08-MS 150MM	10 bar	+150 °C	150 mm	7100-0011-0030-132	15,18 €
TH08-MS 200MM	10 bar	+150 °C	200 mm	7100-0011-0040-132	16,24 €
TH08-MS 250MM	10 bar	+150 °C	250 mm	7100-0011-0050-132	18,81 €
TH08-MS 300MM	10 bar	+150 °C	300 mm	7100-0011-0060-132	19,66 €
TH08-MS 350MM	10 bar	+150 °C	350 mm	7100-0011-0070-132	20,18 €
TH08-MS 400MM	10 bar	+150 °C	400 mm	7100-0011-0080-132	20,70 €
TH08-VA/xx	Edelstahl V4A (1.4571)			ohne Halsrohr	
TH08-VA 50MM	40 bar	+600 °C	50 mm	7100-0012-0010-132	23,13 €
TH08-VA 100MM	40 bar	+600 °C	100 mm	7100-0012-0020-132	25,48 €
TH08-VA 150MM	40 bar	+600 °C	150 mm	7100-0012-0030-132	27,56 €
TH08-VA 200MM	40 bar	+600 °C	200 mm	7100-0012-0040-132	28,91 €
TH08-VA 250MM	40 bar	+600 °C	250 mm	7100-0012-0050-132	35,98 €
TH08-VA 300MM	40 bar	+600 °C	300 mm	7100-0012-0060-132	37,65 €
TH08-VA 350MM	40 bar	+600 °C	350 mm	7100-0012-0070-132	38,38 €
TH08-VA 400MM	40 bar	+600 °C	400 mm	7100-0012-0080-132	39,42 €
TH08-VA/xx/90	Edelstahl V4A (1.4571)			mit Halsrohr (90mm)	
TH08-VA 50/90MM	40 bar	+600 °C	50 mm	7100-0012-0012-132	31,11 €
TH08-VA 100/90MM	40 bar	+600 °C	100 mm	7100-0012-0022-132	32,51 €
TH08-VA 150/90MM	40 bar	+600 °C	150 mm	7100-0012-0032-132	34,11 €
TH08-VA 200/90MM	40 bar	+600 °C	200 mm	7100-0012-0042-132	35,56 €
TH08-VA 250/90MM	40 bar	+600 °C	250 mm	7100-0012-0052-132	37,26 €
TH08-VA 300/90MM	40 bar	+600 °C	300 mm	7100-0012-0062-132	40,39 €
Hinweis: Innendurchmesser der Aufnahme 15,0 mm weitere Informationen siehe letztes Kapitel!					
Montageflansch (Zubehör)					
Typ/WG01B		T _{max}		Art.-Nr.	Preis
MF					
MF-15-K	Montageflansch aus Kunststoff, 56,8 x 84,3 mm, Ø 15,2 mm Rohrdurchführung	+100 °C		7100-0032-0000-000	6,55 €
Hinweis: weitere Informationen siehe letztes Kapitel!					