

Bedienungsanleitung

RYMASKON® 1000 Interface

Interface zur Steuerung von Temperatur, Lüfter,
Licht und Sonnenschutz (2 Zonen)

Raumbediengerät mit farbigen TFT-Display und kapazitiven Tasten (Touchkeys),
mit Modbus-Anschluss oder W-Modbus (Wireless)



INHALTSVERZEICHNIS

Wichtige Hinweise, Sicherheitshinweise	003
Montage und Inbetriebnahme	003
Installation Modbus	004
Installation W-Modbus	005
GERÄTEDATEN	
Kernmerkmale, Einführung	006
Technische Daten	007
Maßzeichnung	008
Basismodelle, Anschlussbilder	009
Nummernschlüssel	010
Typentabelle	011
KONFIGURATION	
1.0 Konfiguration allgemein	012
1.1 Konfigurationsmenü (Display)	012
1.2 Konfigurationssoftware (PC)	014
1.3 Konfigurationsregister (übergeordnetes System)	014
1.4 W-Modbus	015
1.5 CuRA (Customized Register Assignment)	015
1.6 Zeiteinstellung (Uhrzeit/Datum)	015
BEDIENOBERFLÄCHE	
Symbolik & Abkürzungen	016
2.0 Bedienoberfläche allgemein	017
2.1 Aufbau HMI (Human Machine Interface)	017
2.2 Bildschirmschoner	018
2.3 Reinigungsmodus (Tastensperre für 20 s)	019
2.4 Tastensperre (Kindersicherung)	019
TEMPERATUR	
3.0 Temperaturmenü allgemein (Soll-Temperatur-Verstellung)	020
3.1 Ist-Temperatur	021
3.2 Soll-Temperatur	021
3.3 Betriebsmodus	021
3.4 Lüfteranzeige	021
LÜFTER	
4.0 Lüftermenü allgemein (Lüfterverstellung)	022
4.1 Anzahl der Lüfterstufen	023
4.2 Betriebszustand des Lüfters	023
4.3 Lüfterbezeichnung	023
4.4 Soll-Lüfterstufe	023
SENSOREN	
5.0 Sensormenü allgemein (Sensorenanzeige)	024
5.1 Konfiguration des Sensormenüs	025
5.2 Kalibrierung der internen CO ₂ - und VOC-Sensoren	025
PRÄSENZ	
6.0 Präsenzmenü allgemein (Präsenzänderung)	026
6.1 Präsenz-Status	027
DIGITALE EINGÄNGE & HEADER ICONS	
7.0 Eingänge allgemein	028
7.1 Eingänge als Präsenzkontakt	028
7.2 Eingänge als Kontakt für Header Icons	028
7.3 Header Icons Status	029
TOUCHTASTEN-ERWEITERUNG	
8.0 Touchtasten-Erweiterung allgemein	030
8.1 Sonnenschutzmenü (Sonnenschutzverstellung)	032
8.2 Lichtmenü (Lichtverstellung)	034

WICHTIGE HINWEISE

Als AGB gelten ausschließlich unsere sowie die gültigen „Allgemeinen Lieferbedingungen für Erzeugnisse und Leistungen der Elektroindustrie“ (ZVEI Bedingungen) zuzüglich der Ergänzungs-klausel „Erweiterter Eigentumsvorbehalt“.

Außerdem sind folgende Punkte zu beachten:

- Vor der Installation und Inbetriebnahme ist diese Anleitung zu lesen, und alle darin gemachten Hinweise sind zu beachten!
- Der Anschluss der Geräte darf nur an Sicherheitskleinspannung und im spannungslosen Zustand erfolgen. Um Schäden und Fehler am Gerät (z. B. durch Spannungsinduktion) zu verhindern, sind abgeschirmte Leitungen zu verwenden, eine Parallelverlegung zu stromführenden Leitungen zu vermeiden und die EMV- Richtlinien zu beachten.
- Dieses Gerät ist nur für den angegebenen Verwendungszweck zu nutzen, dabei sind die entsprechenden Sicherheitsvorschriften des VDE, der Länder, ihrer Überwachungsorgane, des TÜV und der örtlichen EVU zu beachten. Der Käufer hat die Einhaltung der Bau- und Sicherheitsbestimmung zu gewährleisten und Gefährdungen aller Art zu vermeiden.
- Für Mängel und Schäden, die durch unsachgemäße Verwendung dieses Geräts entstehen, werden keinerlei Gewährleistungen und Haftungen übernommen.
- Folgeschäden, welche durch Fehler an diesem Gerät entstehen, sind von der Gewährleistung und Haftung ausgeschlossen.
- Montage und Inbetriebnahme der Geräte dürfen nur durch Fachpersonal erfolgen.
- Es gelten ausschließlich die technischen Daten und Anschlussbedingungen der zum Gerät gelieferten Montage- und Bedienungsanleitung. Abweichungen zur Katalogdarstellung sind nicht zusätzlich aufgeführt und im Sinne des technischen Fortschritts und der stetigen Verbesserung unserer Produkte möglich.
- Bei Veränderungen der Geräte durch den Anwender entfallen alle Gewährleistungsansprüche.
- Dieses Gerät darf nicht in der Nähe von Wärmequellen (z. B. Heizkörpern) oder deren Wärmestrom eingesetzt werden, eine direkte Sonneneinstrahlung oder Wärmeeinstrahlung durch ähnliche Quellen (starke Leuchte, Halogenstrahler) ist unbedingt zu vermeiden.
- Der Betrieb in der Nähe von Geräten, welche nicht den EMV-Richtlinien entsprechen, kann zur Beeinflussung der Funktionsweise führen.
- Dieses Gerät darf nicht für Überwachungszwecke, welche dem Schutz von Personen gegen Gefährdung oder Verletzung dienen und nicht als Not-Aus-Schalter an Anlagen und Maschinen oder vergleichbare sicherheitsrelevante Aufgaben verwendet werden.
- Die Gehäuse- und Gehäusezubehörmaße können geringe Toleranzen zu den Angaben dieser Anleitung aufweisen.
- Veränderungen dieser Unterlagen sind nicht gestattet.
- Reklamationen werden nur vollständig in Originalverpackung angenommen.



Sicherheitshinweise

- Der Anschluss der Geräte darf nur an Sicherheitskleinspannung und im spannungslosen Zustand erfolgen.
- Bei Einsatz von Spannungsversorgungen mit einer Ausgangsleistung größer 15W sind zusätzliche Sicherungsmaßnahmen (LS-Schalter) vorzusehen, um die abgegebene Energie im Fehlerfall zu begrenzen.
- Eine Inbetriebnahme ist zwingend durchzuführen und darf nur von Fachpersonal vorgenommen werden!

MONTAGE UND INBETRIEBNAHME

Eine Inbetriebnahme ist zwingend durchzuführen und darf nur von Fachpersonal vorgenommen werden! Vor der Montage und Inbetriebnahme ist diese Anleitung zu lesen, und die darin aufgeführten Hinweise sind dringend zu beachten!

Der Einbau hat unter Berücksichtigung der einschlägigen, für den Messort gültigen Vorschriften und Standards (wie z. B. Schweißvorschriften usw.) zu erfolgen. Insbesondere sind zu berücksichtigen:

- VDE / VDI Technische Temperaturmessungen, Richtlinie, Messanordnungen für Temperaturmessungen
- EMV-Richtlinien sind einzuhalten
- Parallelverlegung mit stromführenden Leitungen ist unbedingt zu vermeiden
- Es wird empfohlen abgeschirmte Leitungen zu verwenden, dabei ist der Schirm einseitig an der DDC / SPS anzulegen.

Der Einbau hat unter Beachtung der Übereinstimmung der vorliegenden technischen Parameter des Messgeräts mit den realen Einsatzbedingungen zu erfolgen, insbesondere:

- Messbereich
- Zulässige maximale Temperatur und Feuchte
- Schutzart und Schutzklasse
- Schwingungen, Vibrationen, Stöße sind zu vermeiden (< 0,5 g)

INSTALLATION

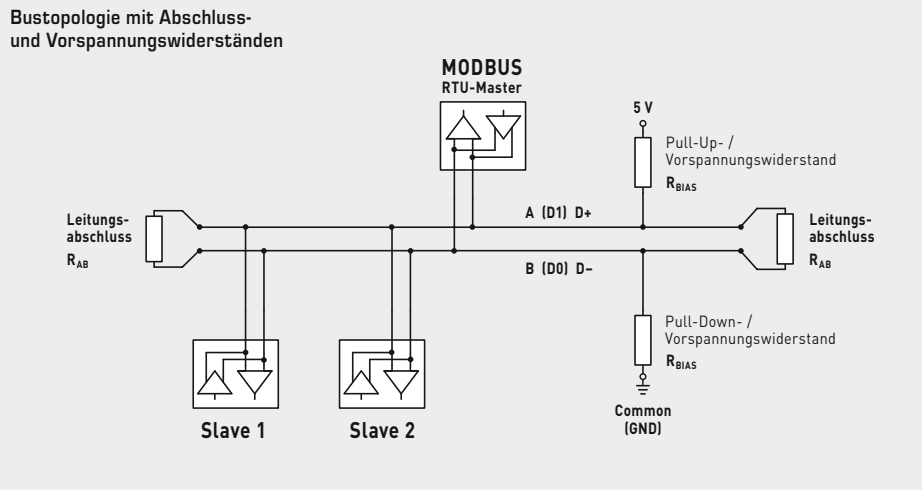
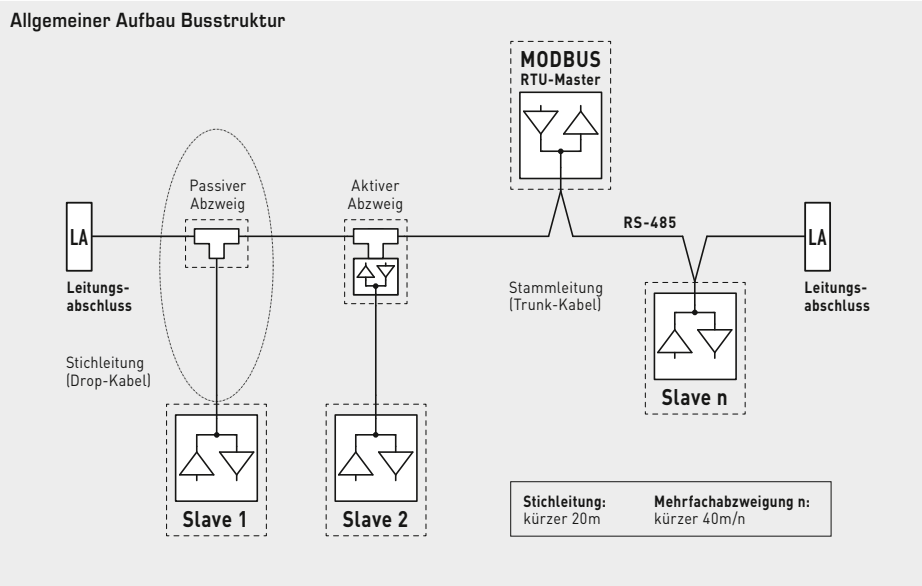

Abschlusswiderstände dürfen nur an den Enden der Busleitung angebracht werden. Bei Bedarf dient der **LA-Modbus** (separates Zubehör) als Abschlusswiderstand für den **RYMASKON**. In Netzen ohne Repeater sind nicht mehr als 2 Leitungsabschlüsse erlaubt.

Die **Vorspannungswiderstände** zur Buspegeldefinition im Ruhezustand werden üblicherweise am Modbus-Master / Repeater aktiviert.

Die maximale **Teilnehmerzahl** pro Modbussegment beträgt 32 Geräte. Bei größerer Teilnehmerzahl ist der Bus in mehrere über Repeater getrennte Segmente aufzuteilen. Die Teilnehmeradresse kann von 1 bis 247 eingestellt werden.

Für die **Busleitung** muss ein Kabel mit paarverteilter Datenleitung / Spannungsversorgung und Kupferabschirmgeflecht verwendet werden. Der Kapazitätsbelag der Leitung sollte dabei kleiner als 100 pF/m betragen (z. B. Profibusleitung).

INSTALLATION

W-Modbus 

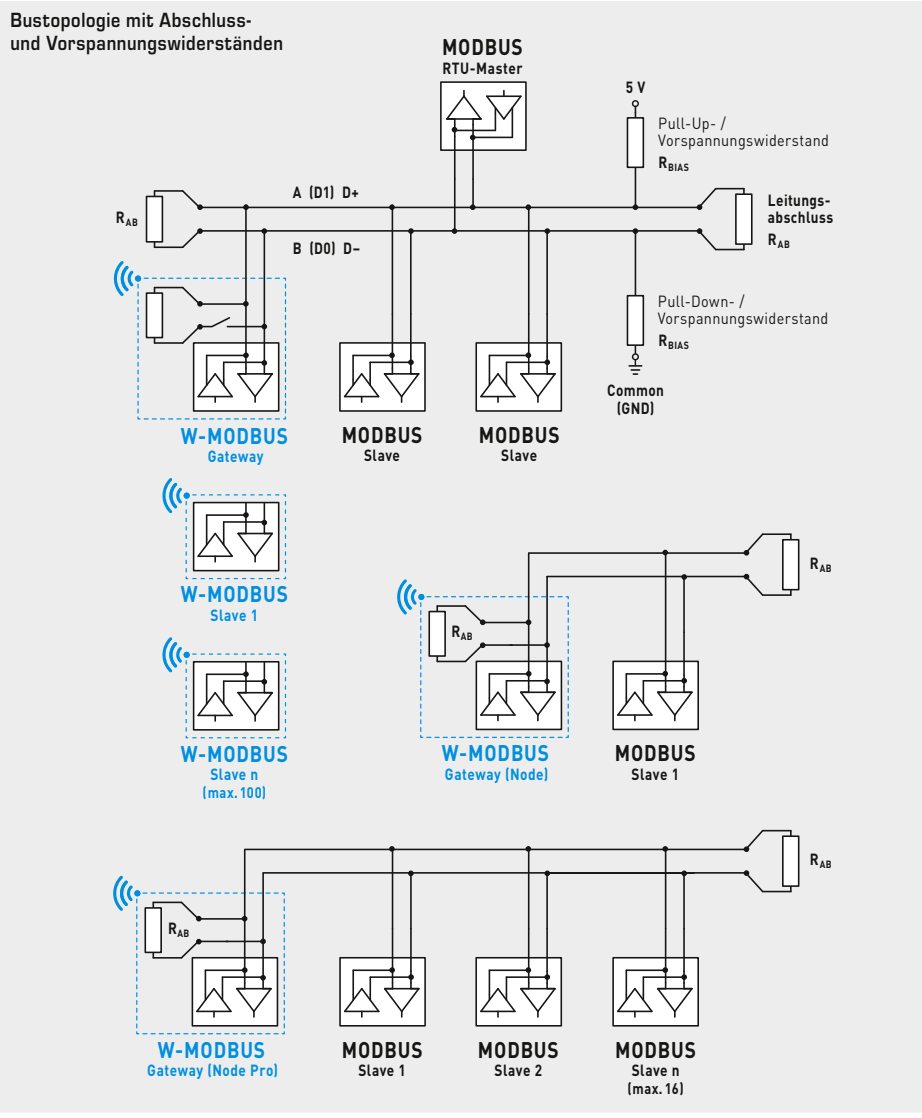

Das **W-Modbus-Protokoll** basiert auf dem 2,4GHz ISM-Funkband und nutzt ein patentiertes Frequenzhopping, um größtmögliche Zuverlässigkeit und Widerstandsfähigkeit gegenüber Störungen zu ermöglichen. Somit kann auch in industriellen Umgebungen auf eine sichere Funkübertragung vertraut werden.

Im **W-Modbus-Netzwerk** können an einem Gateway bis zu 100 Teilnehmer über eine große Entfernung (bis zu 500 m Freifeld) miteinander kommunizieren. Ein standardisiertes W-Modbus-Modul gewährleistet die Kompatibilität zu allen W-Modbus-Geräten.

Die **W-Modbus-Sensoren** müssen lediglich mit Spannung versorgt werden. Manuell konfiguriert wird nur die Slaveadresse, die Übertragungsparameter (Baudrate und Parity) stellen sich automatisch ein. Ein Abschlusswiderstand ist nicht notwendig. Anschließend wird der Sensor an ein Gateway gekoppelt.

Das **W-Modbus-Gateway** dient als Übergang zwischen kabelgebundenem Modbus und funkbasiertem W-Modbus. Auch Mischformen von verdrahteten und funkbasierten Modbus-Geräten können über das W-Modbus-Gateway in bestehende Netztopologien problemlos eingebunden werden.

Hiermit erklärt S+S Regeltechnik GmbH, dass der Funkanlagentyp **RYMASKON® 1000 Interface W-Modbus (WMOD)** der Richtlinie 2014/53/EU entspricht. Der vollständige Text der EU-Konformitätserklärung ist unter folgenden Internetadresse verfügbar: www.spluss.de/RYM13011W210000/

KERNMERKMALE

Basismodelle
(siehe Typentabelle)



- Spannungsversorgung 24 V AC/DC
- **Modbus**-Anschluss oder drahtloser **W-Modbus**
- 2,0" **TFT-Display** (320 x 240 x 3 RGB Pixel), mit LED-Hintergrundbeleuchtung, hohem Kontrast, 85°-Blickwinkel
- Kapazitive Tasten (**Touchkeys**)
(optionale Erweiterung siehe Nummernschlüssel Pos. 14-15)
- **Gehäuse** Iduna 3 (112 x 89,5 x 24 mm), Farben Weiß und Schwarz, zur Wandmontage auf Unterputzdose oder Aufputz, schnelle und einfache Installation über Push-in-Klemmen
- Integrierter Temperatur- und Feuchtesensor (Grundausrüstung)
(weitere Sensoren optional: CO₂, VOC)
- **Regelung** von Heizen, Kühlen, Lüfter über den Modbus/W-Modbus
- **Bedienung** von Temperatur, Lüfter (Sonnenschutz und Licht mit Dimmfunktion optional)
- Stromsparend und umweltschonend durch **Features** wie Helligkeitsanpassung, Stand-by, Wake-up usw.
- **CuRA** (Customized Register Assignment)
Zuweisung individueller Register-Adressen für jeden Datenpunkt

BESCHREIBUNG

Einführung

Die Raumbediengeräte der Serien **RYMASKON® 1000 / 2000 / 3000** sind zur Steuerung (bis zu 5 Klimazonen) in Wohn-, Hotel- und Büroräumen konzipiert und regeln individuell die Heiz-, Kühl- und Lüfterstufen des Innenraums. Die Controller-Varianten können durch die integrierten Regelfunktionen PI, PWM oder 2-/3-Punkt-Regelung als Stand-alone-Geräte betrieben werden. Die Produktfamilie zeichnet sich durch das edle Design, die intuitive Bedienung und die vielfältigen Kombinationsmöglichkeiten der Einzelkomponenten aus.

Die Raumbediengeräte **RYMASKON® 1000** (Interface) dienen zur Steuerung von Temperatur, Lüfter, Sonnenschutz (Raffstores, Jalousien) oder Licht (mit Dimmfunktion). Die Raumbediengeräte stellen die Sollwerte wahlweise über konventionell verdrahteten Modbus oder über den drahtlosen, funkbasierten W-Modbus der GLT zur Verfügung. Die optische Anzeige erfolgt mittels 2" **TFT-Display**, die Bedienung über kapazitive Tasten (**Touchkeys**).

Neben dem integrierten Temperatur- und Feuchtesensor sind optional **Sensoren** für CO₂ und VOC verfügbar. Weiterhin steht ein Eingang für einen passiven Temperatursensor (NTC10K) und ein Eingang für einen potentialfreien Kontakt zur Verfügung. So können beispielsweise ein Fensterkontakt oder ein Kondensationswächter angeschlossen werden. Dadurch stehen alle Möglichkeiten zur Verfügung die Räume flexibel und individuell zu klimatisieren.

Alle Gerätetypen sind im zeitlosen **Gehäuse** Iduna 3 (112x89,5x24 mm) in den Farben Weiß oder Schwarz erhältlich. Die Wandmontage erfolgt auf Standard-Unterputzdosen oder Aufputz.

BESCHREIBUNG

Technische Daten
 (Rev. V33)

TECHNISCHE DATEN (Basismodelle)	
Gerätetyp:	Raumbediengerät (Interface)
Funktionen:	Temperatur, Lüfter, Sonnenschutz und Licht (siehe Typentabelle)
Einheitensystem:	SI (default) oder Imperial (im Modbus-Register umstellbar)
Datenpunkte:	Temperatur [°C] [°F], relative Feuchte [%RH], Luftqualität (VOC) [%] [ppb], Kohlendioxid (CO ₂) [ppm], Sollwert (Temperatur, Lüfter, Präsenz)
Leistungsaufnahme:	typisch < 3W bei 24 V DC; typisch < 4,5VA bei 24 V AC
Versorgungsspannung:	24 V AC/DC (± 10%)
Kommunikation:	Modbus (RTU-Kabel), Slave, Adressbereich 1...247, max. 32 Geräte, RS 485-Schnittstelle, galvanisch getrennt , 9600 / 19200 / 38400 / 57500 Baud, 8N1, gerade / ungerade Parität, 1 / 2 Stoppbits oder W-Modbus (Wireless Modbus, AES-128 verschlüsselt), Frequenz 2,4 GHz ISM, Sendeleistung 100 mW , Reichweite max. 500 m (Freifeld) / ca. 50-70 m (Gebäude), Slave, Adressbereich 1...247, max. 100 Geräte an einem Gateway, GLT-Anbindung erfolgt funkbasiert über W-Modbus-Gateway
Anzeige:	TFT-Display , 2" (41 x 30 mm), 320 x 240 x 3 Pixel (RGB), LED-Hintergrundbeleuchtung, Blickwinkel ± 85°
Bedienelemente:	Kapazitive Tasten (bis zu 10 Tasten, typenabhängig) zur Einstellung der Soll-Temperatur, Lüfterstufen, Präsenz-Meldung, Sensorwerte, sowie zur Bedienung von Sonnenschutz und Licht
Eingänge:	1 NTC10K (als Digital-Eingang konfigurierbar) 1 Digital-Eingang für potentialfreie Schalter
Ausgänge:	Modbus oder W-Modbus
elektrischer Anschluss:	0,2 - 1,5 mm ² , über Push-In-Klemmen
Gehäuse:	Kunststoff, flammhemmend (UL 94 V-0), Werkstoff PC/ABS, Farbe Weiß (ähnlich RAL 9016) oder Schwarz (ähnlich RAL 9004)
Abmessung Gehäuse:	112 x 89,5 x 24 mm (B x H x T) (Iduna 3) UP: + 23 mm (T), Sensorschutz: + 22 mm (H)
Montage:	Wandmontage auf UP-Dose, Ø 55 mm oder Aufputz
Umgebungstemperatur:	0...+50°C (Betrieb); -30...+70°C (Lagerung)
zulässige Luftfeuchte:	0...90 %RH (nicht kondensierende Luft)
Schutzart:	IP 30 (nach EN 60 529)
Normen:	CE-Konformität nach EMV-Richtlinie 2014/30/EU (Modbus) oder Funk-Richtlinie 2014/53/EU (W-Modbus)
TEMPERATUR	(Grundausstattung)
Sensor:	digitaler Temperatursensor, kleine Hysterese, hohe Langzeitstabilität
Messbereich:	0...+50 °C / +32...+122 °F
Genauigkeit:	typisch ± 0,5 K / ± 0,9 °F bei +25 °C / +77 °F
FEUCHTE	(Grundausstattung)
Sensor:	digitaler Feuchtesensor, kleine Hysterese, hohe Langzeitstabilität
Messbereich:	0...100 %RH
Genauigkeit:	typisch ± 2,0% (20...80 %RH) bei +25 °C / +77 °F, sonst ± 3,0%
KOHLENDIOXID (CO₂)	(optional)
Sensor:	digitaler photoakustischer NDIR-CO ₂ -Sensor (nicht-dispersive Infrarot-Technologie), mit automatischer Kalibrierung und hoher Langzeitstabilität
Messbereich:	0...2000 ppm
Genauigkeit:	typisch ± 50ppm, ± 3% des Messwerts bei +25 °C / +77 °F
LUFTQUALITÄT (VOC)	(optional)
Sensor:	digitaler Metalloxid (MOX) basierter VOC-Sensor
Messbereich:	0...100% (entspricht IAQ Index 1...500 bzw. 0...2383 ppb Ethanol equivalent – nicht linear)
Genauigkeit:	< ± 15%
Lebensdauer:	> 10 Jahre (bei bestimmungsgemäßen Einsatz, abhängig von Art und Dauer der VOC-Belastung)

MASSZEICHNUNG

Unterputz-Variante
Gehäuse Iduna 3 (UP)
[mm]

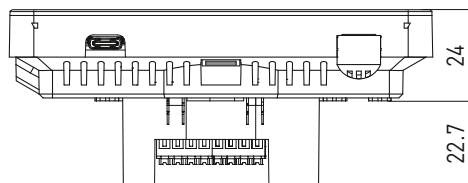
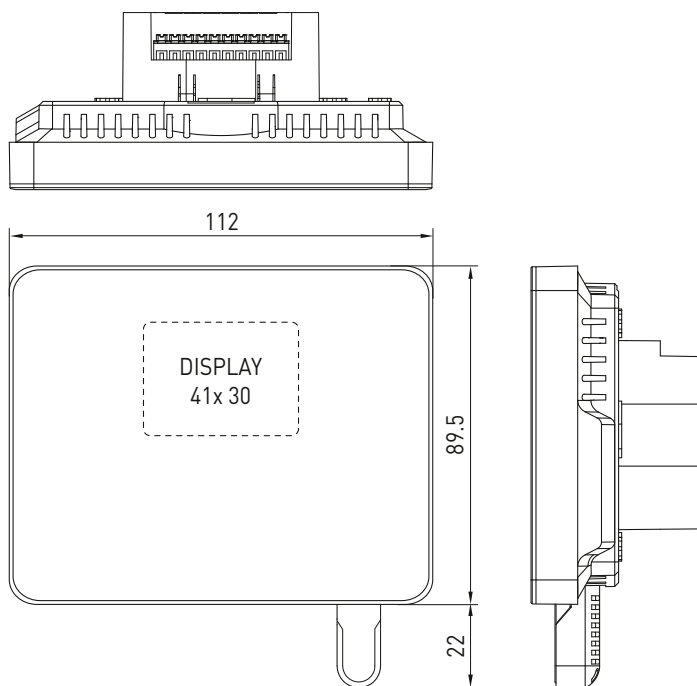
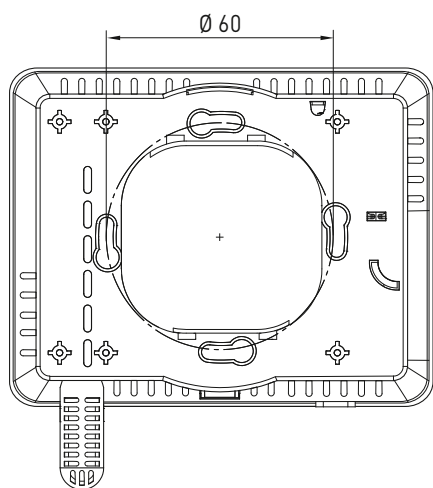

Aufputz-Variante
Gehäuse Iduna 3 (AP)
[mm]

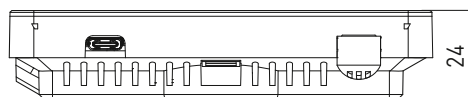
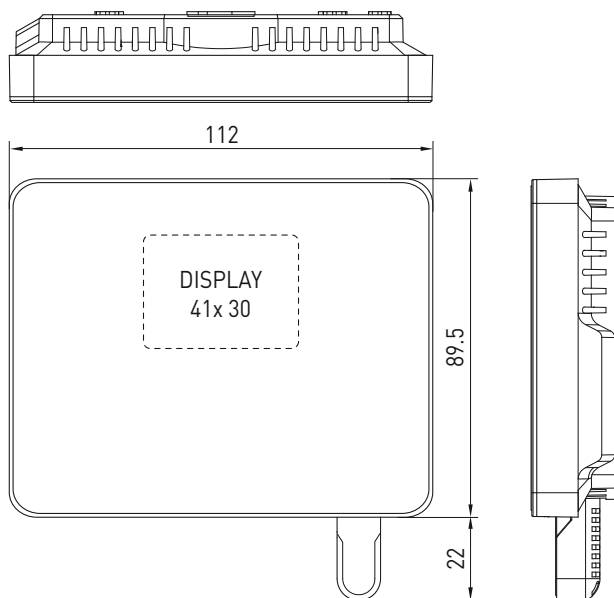
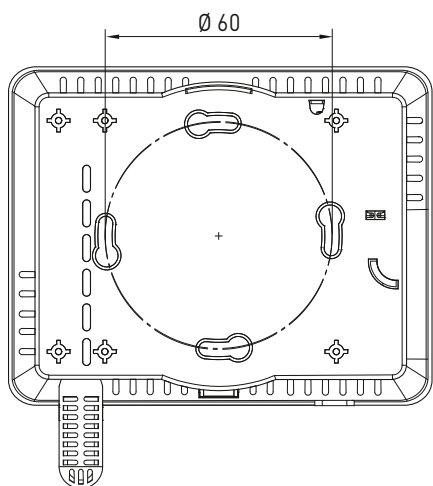

Hinweis: Bei Aufputzmodellen
erfolgt der elektrische Anschluss
bei geöffnetem Gehäuse.

BASISMODELLE



Raumbediengeräte zur Temperaturverstellung



Typ 1301



Typ 1302

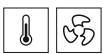

Raumbediengeräte zur Temperatur- und Lüfterverstellung



Typ 1401



Typ 1402



WARNUNG: Schalten Sie vor Beginn der Verdrahtung die Stromversorgung aus!

Anschlusschema
Unterputz-Variante

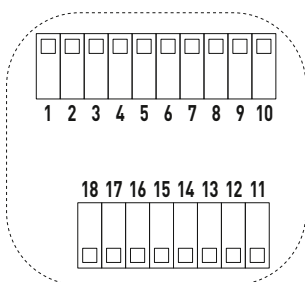

RYMASKON 1000-MOD Interface
Unterputz-Variante (RTU-Kabel)

- 1 frei
- 2 frei
- 3 frei
- 4 frei
- 5 frei
- 6 frei
- 7 frei
- 8 frei
- 9 GND (DI2)
- 10 DI2
- 11 UB+ 24V AC/DC
- 12 UB- GND AC/DC
- 13 NTC10K (DI1, potentialfrei)
- 14 GND (NTC10K/DI1)
- 15 Modbus A
- 16 Modbus B
- 17 Modbus A
- 18 Modbus B

RYMASKON 1000-WMOD Interface
Unterputz-Variante (Wireless)

- 1 frei
- 2 frei
- 3 frei
- 4 frei
- 5 frei
- 6 frei
- 7 frei
- 8 frei
- 9 GND (DI2)
- 10 DI2
- 11 UB+ 24V AC/DC
- 12 UB- GND AC/DC
- 13 NTC10K (DI1, potentialfrei)
- 14 GND (NTC10K/DI1)
- 15 frei
- 16 frei
- 17 frei
- 18 frei



Anschlusschema
Aufputz-Variante

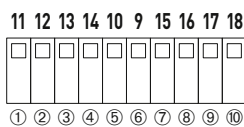

RYMASKON 1000-MOD Interface
Aufputz-Variante (RTU-Kabel)

- 11 UB+ 24V AC/DC
- 12 UB- GND AC/DC
- 13 NTC10K (DI1, potentialfrei)
- 14 GND (NTC10K/DI1)
- 10 DI2
- 9 GND (DI2)
- 15 Modbus A
- 16 Modbus B
- 17 Modbus A
- 18 Modbus B

RYMASKON 1000-WMOD Interface
Aufputz-Variante (Wireless)

- 11 UB+ 24V AC/DC
- 12 UB- GND AC/DC
- 13 NTC10K (DI1, potentialfrei)
- 14 GND (NTC10K/DI1)
- 10 DI2
- 9 GND (DI2)
- 15 frei
- 16 frei
- 17 frei
- 18 frei



RYMASKON® 1000 Interface (Serie)
 Nummern-Schlüssel für Typenvarianten

R Y M 1 - X 0 X X - X X 1 X - 0 X X

- Pos. 1-4** **Typenbezeichnung**
RYMASKON 1000

- Pos. 5** **Gehäuse | Sollwertverstellung**
Iduna 3 | Temperatur
Iduna 3 | Temperatur + Fan

- Pos. 6** **Gerätetyp**
Interface

- Pos. 7** **Gehäusefarbe**
weiß
schwarz

- Pos. 8** **Optische Anzeige**
TFT-Display (2,0")

- Pos. 9** **Kommunikation / Ausgang**
Modbus
W-Modbus

- Pos. 10** **Sensoren**
T [°C/°F], RH [%]
T [°C/°F], RH [%], CO2 [ppm]
T [°C/°F], RH [%], VOC [%]
T [°C/°F], RH [%], CO2 [ppm], VOC [%]

- Pos. 11** **Spannungsversorgung**
24 V AC/DC

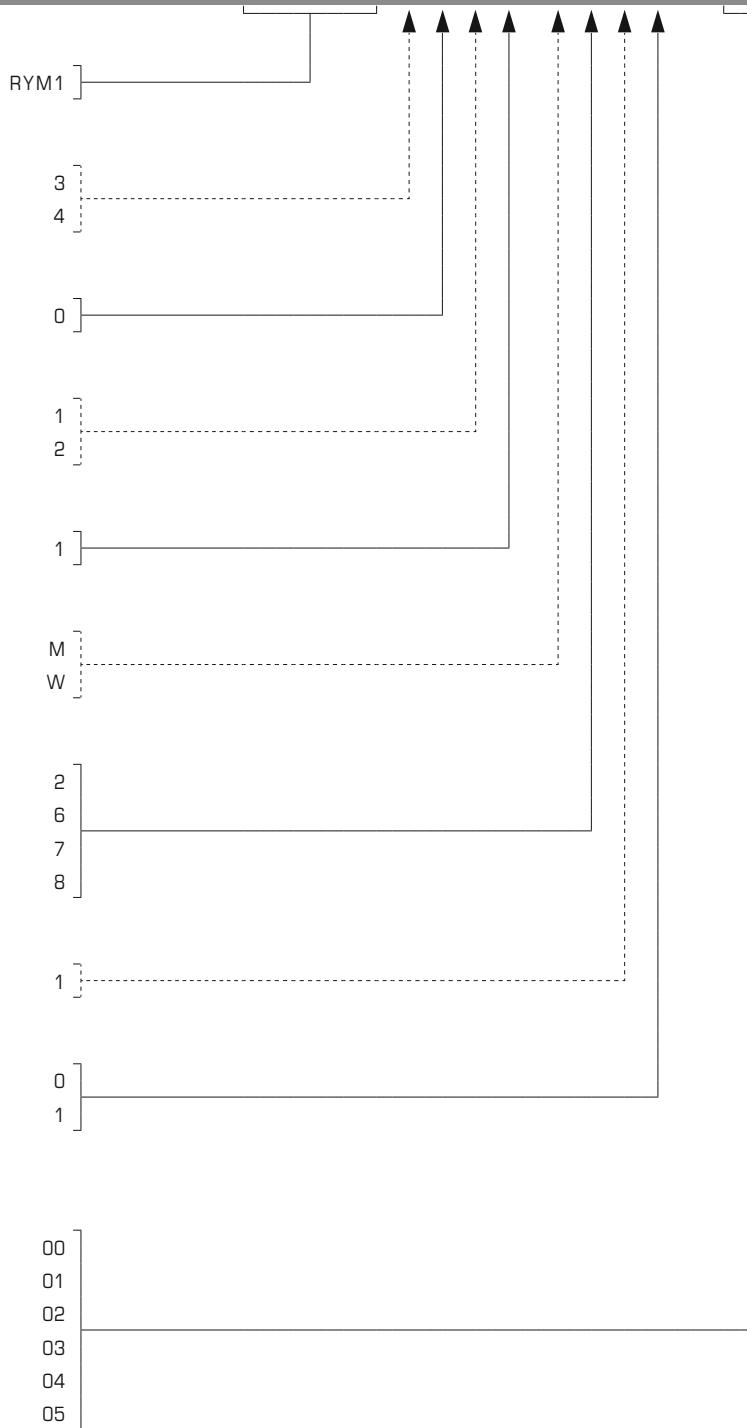

- Pos. 12** **Montage**
auf UP-Dose, Ø 55 mm
Aufputz

- Pos. 14-15** **Touchtasten-Erweiterung**
Basismodell (vgl. **Pos. 5**)
inklusive Raumbelegung
+ **B** (1 Sonnenschutz)
+ **BB** (2 Sonnenschutz)
+ **L** (1 Licht)
+ **LL** (2 Licht)
+ **LB** (1 Licht, 1 Sonnenschutz)



Sensoren
T Temperatur [°C/°F]
RH Relative Feuchte [%]
CO2 Kohlendioxid [ppm]
VOC Luftqualität [%]

RYMASKON® 130x Interface (Basismodelle) Raumbediengeräte zur Temperaturverstellung 						
Typ / WG02	Kommunikation	Messelement	Steuerung	Farbe / Gehäuse	Display	Art.-Nr.
RYMASKON® 130x				Iduna 3		Unterputz-Variante
RYM 1301-RH-MOD	Modbus	T RH	T - R	weiß	■	RYM1-3011-M210-000
RYM 1302-RH-MOD	Modbus	T RH	T - R	schwarz	■	RYM1-3021-M210-000
RYM 1301-RH-WMOD	W-Modbus	T RH	T - R	weiß	■	RYM1-3011-W210-000
RYM 1302-RH-WMOD	W-Modbus	T RH	T - R	schwarz	■	RYM1-3021-W210-000
RYMASKON® 130x AP				Iduna 3 (AP)		Aufputz-Variante
RYM 1301-RH-MOD-AP	Modbus	T RH	T - R	weiß	■	RYM1-3011-M211-000
RYM 1302-RH-MOD-AP	Modbus	T RH	T - R	schwarz	■	RYM1-3021-M211-000
RYM 1301-RH-WMOD-AP	W-Modbus	T RH	T - R	weiß	■	RYM1-3011-W211-000
RYM 1302-RH-WMOD-AP	W-Modbus	T RH	T - R	schwarz	■	RYM1-3021-W211-000
Messelement / Steuerung:	T = Temperatursensor (Grundausstattung) RH = Feuchtesensor		T = Temperatur F = Fan (Lüfter) R = Raumbelegung			

RYMASKON® 140x Interface (Basismodelle) Raumbediengeräte zur Temperatur- und Lüfterverstellung  						
Typ / WG02	Kommunikation	Messelement	Steuerung	Farbe / Gehäuse	Display	Art.-Nr.
RYMASKON® 130x				Iduna 3		Unterputz-Variante
RYM 1301-RH-MOD	Modbus	T RH	T - R	weiß	■	RYM1-3011-M210-000
RYM 1302-RH-MOD	Modbus	T RH	T - R	schwarz	■	RYM1-3021-M210-000
RYM 1301-RH-WMOD	W-Modbus	T RH	T - R	weiß	■	RYM1-3011-W210-000
RYM 1302-RH-WMOD	W-Modbus	T RH	T - R	schwarz	■	RYM1-3021-W210-000
RYMASKON® 130x AP				Iduna 3 (AP)		Aufputz-Variante
RYM 1301-RH-MOD-AP	Modbus	T RH	T - R	weiß	■	RYM1-3011-M211-000
RYM 1302-RH-MOD-AP	Modbus	T RH	T - R	schwarz	■	RYM1-3021-M211-000
RYM 1301-RH-WMOD-AP	W-Modbus	T RH	T - R	weiß	■	RYM1-3011-W211-000
RYM 1302-RH-WMOD-AP	W-Modbus	T RH	T - R	schwarz	■	RYM1-3021-W211-000
Messelement / Steuerung:	T = Temperatursensor (Grundausstattung) RH = Feuchtesensor		T = Temperatur F = Fan (Lüfter) R = Raumbelegung			

OPTIONEN		
Messelemente:	CO2 = CO2-Sensor	Aufpreis
	VOC = VOC-Sensor	Aufpreis
Steuerung:	B / L Tasten für Sonnenschutz und/oder Licht (vgl. Pos. 14-15)	auf Anfrage
Kommunikation:	ohne Modbus	auf Anfrage
Optional:	Weitere Typenvarianten auf Anfrage! Konfigurationsmöglichkeiten siehe Nummern-Schlüssel (links)	

ZUBEHÖR		
GW-wModbus	Gateway W-Modbus (Wireless) zur funkbasierten Anbindung an Modbus-Netzwerken, Betriebsart 'Gateway' (Master) und 'Node' (max. 1 kabelgebundener Teilnehmer)	1801-1211-1101-000
GW-wModbus Pro	Betriebsart 'Gateway' (Master) und 'Node Pro' (max. 16 kabelgebundener Teilnehmer)	1801-1211-1101-100
LA-Modbus	Leistungsabschlussgerät (mit Abschlusswiderstand) als aktiver Busabschluss	1906-1300-0000-100
Software:	S+S Configuration Tool Konfigurations-Software (PC) als kostenloser Download unter www.spluss.de	

KONFIGURATION

Allgemeine Info und Konfigurationsmenü

[Konfigurationsregister](#)

[Sichern in nichtflüchtigen Speicher \(EEPROM\)](#)
[SaveToEEPROM_2013](#)

1.0 Konfiguration allgemein

Die Konfiguration des Geräts kann auf drei Arten erfolgen:

- **Display (Gerät)**
 Händische Eingabe mittels Konfigurationsmenü direkt am Display des Geräts. (Konfiguration der RS485-Schnittstelle)
 - **Configuration-Tool (PC)**
 Eingabe/Aufspielen mittels Konfigurationssoftware über PC ans Gerät (USB-C-Schnittstelle). (Konfiguration der RS485-Schnittstelle und Konfiguration aller anderen Geräte-Parameter)
 - **GLT (Modbus)**
 Eingabe im Modbus-Registertabelle über den Bus (RS485-Schnittstelle). (Keine Konfiguration der RS485-Schnittstelle, ansonsten Konfiguration aller anderen Geräte-Parameter)
- Die Konfigurationsparameter sind im nicht-flüchtigen Speicher des Geräts dauerhaft gesichert. Hierfür müssen alle Änderungen nach abgeschlossener Konfiguration mit dem Parameter **Sichern** in den nichtflüchtigen Speicher (EEPROM) gesichert werden.

Konfigurierbare Modbus-Parameter (typenabhängig)

Modbus	Wertebereich
Busadresse	1 (default) ... 247
Baudrate	9600 / 19200 (default) / 38400 / 57600 / 115200 Baud
Parität / Stoppbits	NONE (keine, 1 Stoppbit) EVEN (gerade, 1 Stoppbit) (default) ODD (ungerade, 1 Stoppbit) NONE (keine, 2 Stoppbits)

Menübaum

Konfigurationsmenü

Konfiguration (Main)

- Geräteinfo**
 - Seriennummer
 - Gerätetyp
 - Geräte-ID
 - Hersteller
 - Betriebsstunden
 - Softwareversion
 - Handbuch (QR Code)
- Modbus** (typenabhängig)
 - Busadresse
 - Baudrate
 - Parität / Stoppbits
- W-Modbus** (typenabhängig)
 - Busadresse
 - NW-Status
 - NW-Qualität
 - GW-Pairing (Gateway)
 - Bluetooth (AppMode)
- Datum / Zeit**
 - Datumsformat
 - Datumangabe
 - Zeitformat
 - Zeitangabe
 - Sommerzeit
- Werksreset**
 - Bestätigen
- Beenden mit Speichern**
 - Bestätigen
- Abbruch ohne Speichern**
 - Bestätigen

1.1 Konfigurationsmenü (Display)

Das Menü dient zur Konfiguration der RS485-Schnittstelle über das Display des Geräts. Zur Navigation im Menübaum und Editierung der Eingaben sind die Tasten **PRÄSENZ** (🏠), **SENSOR** (🔊) sowie die Pfeiltasten der Temperaturverstellung **UP** (⬆️) und **DOWN** (⬇️) mit zusätzlichen Funktionen belegt (siehe Tabelle).

Tastenbelegung im Konfigurationsmenü

🏠	BACK	Eine Ebene zurück im Menübaum
	CANCEL	Abbruch der aktiven Bearbeitung
⬆️ ⬇️	SELECT	In der Liste blättern (oben/unten)
	VALUE	Wert des Eintrags ändern (erhöhen/verringern)
🔊	OK	Wert des Eintrags bestätigen
	NEXT	Nächste Menüebene oder nächstes Editierfeld des Werts

Aufruf des Konfigurationsmenüs

Zum Aufrufen des Konfigurationsmenüs muss die Taste **SENSOR** (🔊) gedrückt und gehalten werden, unmittelbar gefolgt von der Taste **PRÄSENZ** (🏠). Beide Tasten zusammen **für 3 s drücken** (Abb. 001).



Abb. 001 Aufruf des Konfigurationsmenüs

[Konfigurationsregister](#)

[PIN Konfigmenü](#)
[PIN_2008](#)
 (Default: 1111)

Eingabe der PIN-Nummer

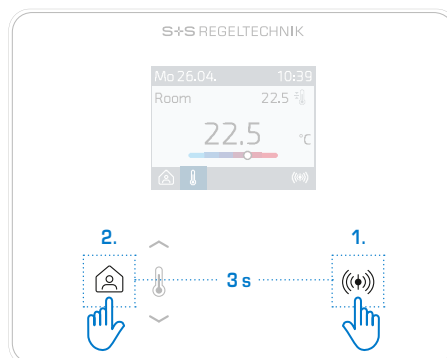
Nach Aufruf des Konfigurationsmenüs muss im ersten Schritt eine 4-stellige **PIN-Nummer** eingegeben werden (Abb. 002). Über das Modbus-Register kann die Nummerfolge der PIN geändert oder die PIN-Abfrage dauerhaft deaktiviert werden (Default: 1111 / ohne PIN: 0000).

Danach öffnet sich die oberste Menüebene Device Info (**Main**) mit dem ersten Eintrag (Abb. 003).



Abb. 002 PIN-Eingabe



Abb. 003 erster Eintrag (Main)

Bestätigung eines Werts

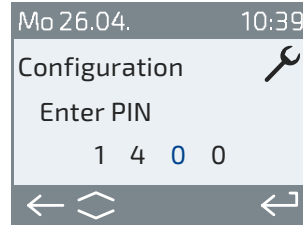
Der Wert des Eintrags ist zunächst inaktiv (Abb. 004).

Die Aktivierung erfolgt über die Taste **SENSOR** (☎).

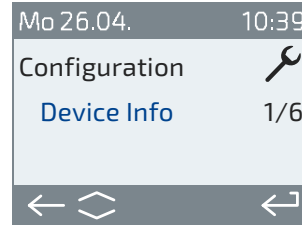
Anschließend wird der **aktivierte Wert** in einer **Focusfarbe** dargestellt (Abb. 005).



Abb. 004 Editierung inaktiv



Abb. 005 Aktiver Wert in Focusfarbe

Werksreset

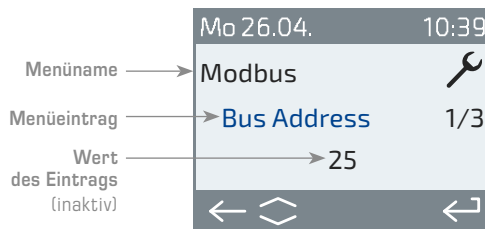
Das Rücksetzen aller Parameter erfolgt in Ebene **Factory Reset** (Abb. 006).

Nach Bestätigung mit 'Yes (Ja)' stellt das Gerät die Werkseinstellungen wieder her (Busparameter bleiben erhalten) und führt einen Neustart durch (Abb. 007).

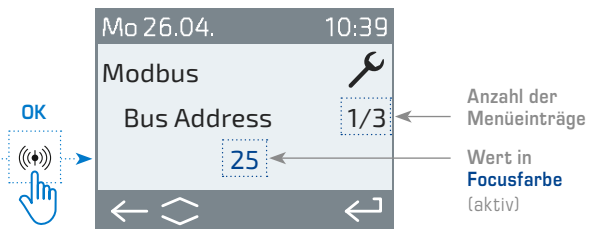

Abb. 006 Aufruf Werksreset



Abb. 007 Bestätigung Werksreset

Beenden der Konfiguration

Das **Speichern** und Beenden erfolgt in Ebene **Safe / Exit** (Abb. 008).

Hierbei werden alle eingegebenen Werte dauerhaft gespeichert.

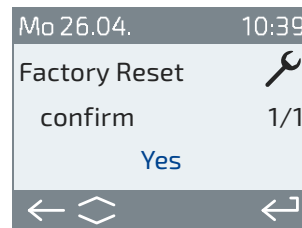
Das Beenden **ohne Speichern** erfolgt in Ebene **Discard / Exit** (Abb. 009).

Bei diesem **Abbruch** der Konfiguration werden alle Eingaben verworfen.

Nach Bestätigung mit 'Yes (Ja)' wird das Konfigurationsmenü geschlossen und im Display erscheint der **Home Screen** (Soll-Temperaturverstellung).



Abb. 008 Speichern und Beenden



Abb. 009 Beenden ohne Speichern

1.2 Konfigurationssoftware (PC)

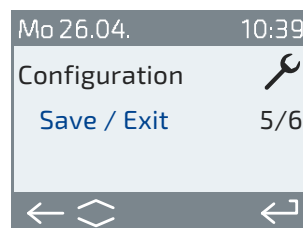
Die PC-Software **SplussS-ConfigurationTool** dient zur Konfiguration der RS485-Schnittstelle und aller anderen Geräte-Parameter. Des Weiteren kann eine bestehende **Gerätekonfiguration** innerhalb der Software gespeichert und auf andere Geräte **übertragen** werden. Durch die innovative **CuRA-Funktion** (Customized Register Assignment), kann jedem Datenpunkt eine individuelle Register-Adresse zugewiesen werden (siehe Kapitel 1.5).

Die Software greift auf die Modbusstruktur des Geräts zu, kann alle Werte auslesen (r) bzw. auslesen/ändern (r/w). Die Konfigurationsmöglichkeiten erstrecken sich vom Verstellbereich der Sollwerte, über die Helligkeitseinstellung des Displays, bis hin zu den Busparametern. Eingaben über die **RS485-Schnittstelle** sind weiterhin möglich.

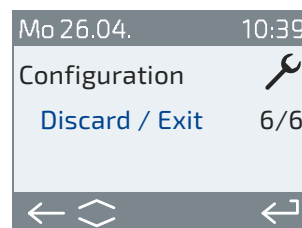
Systemanforderungen (PC)

Windows-Betriebssystem: Win7 / Win8.x / Win10 / Win11
Systemtyp:..... 32-Bit oder 64-Bit
CPU:..... 2 GHz
Speicher HD: 100 MB
Arbeitsspeicher (RAM): min. 1 GByte (2 GB bei Win11)
Bildschirmauflösung: min. 1024 x 768 pix
USB-Anschluss erforderlich!

Download (exe)

Das SplussS-ConfigurationTool ist online im Download-Bereich verfügbar unter <https://www.spluss.de/de/rymaskon-raumautomation/raumthermostate-digital/interface-raumbediengerat/>

Geräteverbindung

Der Anschluss erfolgt über die **USB-C-Schnittstelle** an der Gehäuseunterseite des Geräts (Abb. 010). Hierfür kann ein handelsübliche Kabel verwendet werden (nicht im Lieferumfang enthalten). Eine zusätzliche Spannungsversorgung des Geräts ist nicht nötig.



Abb. 010 Anschluss über USB-C-Schnittstelle

Konfigurationsregister

Die seitlichen Anmerkungen verweisen auf das betreffende Konfigurationsregister.

Hinweis: Die Angaben der Registeradresse bezieht sich auf die ursprüngliche Nummer (nicht auf die Favoritenliste).

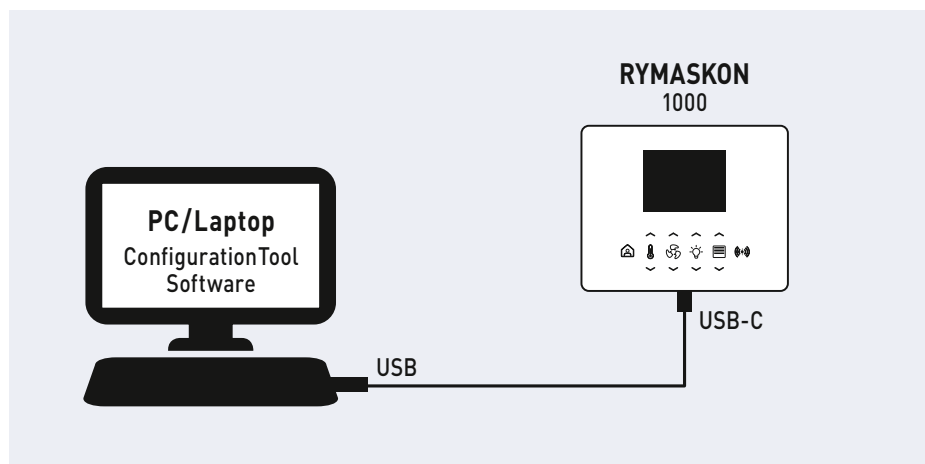
1.3 Konfigurationsregister (übergeordnetes System)

Neben den Datenpunkten die zum Betreiben des Geräts genutzt werden können (Datenregister), kann auch die Konfiguration des Geräts über das Modbusregister vorgenommen werden. Eingabe erfolgt durch die GLT (RS485-Schnittstelle) oder mittels Konfigurationssoftware (PC).

Mehr Informationen hierzu finden Sie im Dokument '**RYMASKON® 1000 Interface – Konfigurationsregister**' im Download-Bereich des Gerätes unter <https://www.spluss.de/de/rymaskon-raumautomation/raumthermostate-digital/interface-raumbediengerat/>

« W-Modbus

1.4 W-Modbus

Das Einbinden des RYMASKON® 1000 in ein W-Modbus-Netzwerk erfolgt mittels **Konfigurationsmenü** (vgl. Kapitel 1.1) direkt am Gerät (Display).

Netzwerkanbindung

Der Verbindungsaufbau zum W-Modbus-Gateway wird in der Ebene **Pairing** gestartet. Die Deaktivierung erfolgt automatisch durch das Beenden des Anlernmodus am Master-Gateway. Netzwerk-**Status** und Netzwerk-**Qualität** können ebenfalls über das Menü abgefragt werden.

W-Modbus-App

Die Lumenradio W-Modbus-App kann auf W-Modbus-Geräte zugreifen. Hierfür zuerst im Konfigurationsmenü **Bluetooth** aktiviert werden. Anschließend ist das Gerät für ca. 60 s sichtbar und kann mit der App verbunden werden. Die Verbindung bleibt so lange bestehen bis in der App **'Disconnect'** gedrückt oder am Gerät das Pairing aktiviert wird.

Im App-Modus sind folgende Daten verfügbar:

- Firmwareupdates des Funkmoduls
- Fehlererkennung (doppelte Busadressen, Kommunikationsfehler etc.)
- Individuelle Gerätenamen
- Überprüfung des Netzwerkaufbaus
- Dokumentation des Netzwerkaufbaus (PDF)

Weitere Informationen sind über die Hilfe-Funktion in der App zu finden. Die App ist für Android- und Apple-Mobilgeräte im App-Store erhältlich.

Link zur **Apple** Lumenradio W-Modbus-App:

<https://apps.apple.com/de/app/w-modbus/id6472275984>

Link zur **Android** Lumenradio W-Modbus-App:

<https://play.google.com/store/apps/details?id=com.lumenradio.wmodbus>



1.5 CuRA (Customized Register Assignment)

Über die Konfigurationssoftware **SpluS-ConfigurationTool** kann jedem Datenpunkt eine **individuelle Register-Adresse** zugewiesen werden. Die individuelle Adressvergabe kann innerhalb der Software gespeichert und auf andere Geräte übertragen werden.

Auf diese Weise wird die Einbindung des Gerätes in eine bestehende Gebäudeautomation erleichtert und kann ohne Umprogrammierung der GLT vorgenommen werden.

Zusätzlich kann mit der **CuRA-Funktion** auch Registerblöcke erstellt werden und somit die Abfragegeschwindigkeit signifikant erhöht werden.

1.6 Zeiteinstellung (Uhrzeit/Datum)

Das Gerät verfügt über eine Echtzeituhr, die **Uhrzeit** und **Datum** automatisch berechnet. Bei Inbetriebnahme muss im Konfigurationsmenü (Display), über die GLT (Modbusregister) oder mit der Konfigurationssoftware (PC) die Uhrzeit und das Datum **manuell** aktualisiert werden.

Die Zeiteinstellung bezieht sich auf die Normalzeit (Winterzeit).

Bei Bedarf kann eine **automatische Zeitumstellung** auf Sommerzeit aktiviert werden.

Bei temporärer Stromunterbrechung bleibt die konfigurierte Zeit erhalten.

[Konfigurationsregister](#)

[Zeit und Datum](#)

[Time_Format_2015](#)

[Date_Format_2016](#)

[Time_SetSummerWinter_2017](#)

[Datenregister](#)

[Zeit und Datum](#)

[Date_Time_2018-2023](#)

SYMBOLIK

Bildschirmbereiche und
Symbolerklärung

DISPLAY / MENÜ

ERSCHEINUNGSBILD
(konfigurierbar)

Displaymode (hell/dunkel),
Helligkeit, Sprache,
Einheiten und individuelle
Bezeichnung wählbar.

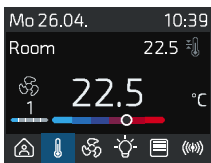

Display Darkmode

HOME SCREEN

Standardansicht ist die
Soll-Temperaturverstellung
ggfs. mit Lüfterstufen.



Abb. 011 Symbolik am Beispiel von Typ 1401-LB

**TASTENFELD
(TOUCHKEYS)**

SOLLWERTVERSTELLUNG
UND MENÜ-AUFRUF
ÜBER PFEILTASTEN

- UP (AUF)
- DOWN (AB)

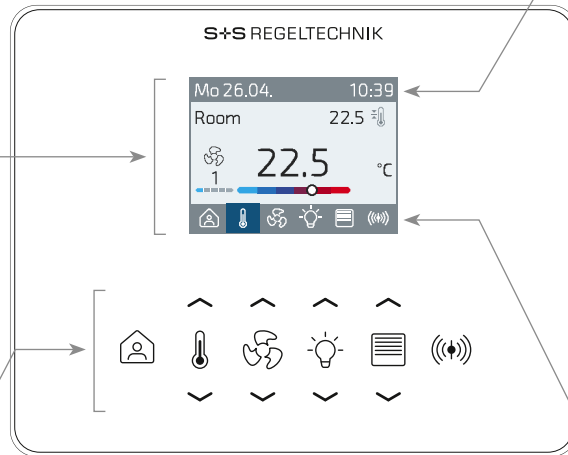
Hinweis:
Einige Tasten sind im
Konfigurationsmenü mit
weiteren Funktionen belegt.

BASISFUNKTIONEN
MENÜ-AUFRUF PRÄSENZ
UND SENSOREN

- PRÄSENZ
- TEMPERATUR
- LÜFTER
- SENSOREN

ZUSATZFUNKTIONEN
TASTEN-ERWEITERUNG
FÜR 1 ODER 2 ZONEN

- LICHT
- SONNENSCHUTZ

Optionen:
1x Licht / 1x Sonnenschutz,
1x oder 2x Licht,
1x oder 2x Sonnenschutz

HEADER

Mo 26.04. 10:39

STANDARD-ANZEIGE
Wochentag, Datum, Uhrzeit,
Sommer-/Winterzeit
(über Modbus einstellbar).

Mo 26.04. 10:39

STATUS-ANZEIGE
RAUMKLIMA

- FENSTERKONTAKT
- TAUPUNKT
- FROSTSCHUTZ
- ECO MODE

Mo 26.04. 10:39

MELDUNGEN

- USB-C
- STÖRUNG / ALARM

FOOTER



MENÜ-STATUS
(Optionen typenabhängig)

- Menüauswahl aktiv
- Menü aktuell
nicht aufgerufen

Hinweis:
Nur im Gerätetyp integrierte
Funktionen werden auch als
Symbol im Footer dargestellt.

SYMBOLE UND ABKÜRZUNGEN IM ÜBERBLICK

PRÄSENZ ANWESEND	TEMPERATUR	FENSTERKONTAKT	ABKÜRZUNGEN: GLT Gebäudeleittechnik HMI Human Machine Interface GUI Graphical User Interface FSK Farbskala (Sensoren) DI Digital Input / Digitaleingang
PRÄSENZ ABWESEND	HEIZEN / HEAT	TAUPUNKT	
SENSOREN	KÜHLEN / COOL	FROSTSCHUTZ	
LÜFTER / FAN	AUS / OFF	ECO MODE	
SONNENSCHUTZ / BLIND	AUTOMATIK	USB-C	
LICHT / LIGHT	TASTENSPERRE / LOCKED	STÖRUNG / ALARM	

BEDIENOBERFLÄCHE

Aufbau und Betriebsmodi

[Konfigurationsregister](#)

Darkmode

[Display_Darkmode_2024](#)

Display Helligkeit

[Display_Brightness_2011](#)

Sprache

[Language_2009](#)

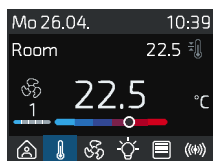

Display Darkmode

[Datenregister](#)

Sperre für einzelne Tasten bzw. Tastenpaare:

Temperatur, Lüfter, Präsenz
[RCBBMS_409_bitField](#)

Sonnenschutz
[SP_AutoMode_700_bitField](#)

Licht
[L_AutoMode_1100_bitField](#)

[Konfigurationsregister](#)

Zeit und Datum

[Time_Format_2015](#)

[Date_Format_2016](#)

[Time_SetSummerWinter_2017](#)

[Datenregister](#)

Zeit und Datum

[Date_Time_2018-2023](#)

Header Icons Modbus

[HeaderIconModbus_411_bitField](#)

2.0 Bedienoberfläche allgemein

Neben der hellen Displayansicht (Abb. 012) kann auch der **Darkmode** aktiviert werden. Die **Helligkeit** ist individuell einstellbar.

Es stehen sechs **Sprachen** zur Verfügung:

Deutsch, Englisch (default), Spanisch, Französisch, Italienisch, Russisch

In jeder Sprache sind bereits Default-**Bezeichnungen** (siehe oben links im Menü-Inhalt, z. B. Room) für spezifische Umgebungen hinterlegt. Unabhängig davon, kann jede Bezeichnung individuell geändert werden. Hierfür stehen maximal 12 Zeichen zur Verfügung.



Abb. 012 Aufbau HMI

2.1 Aufbau HMI (Human Machine Interface)

Tastensfeld (Touchkeys)

Die Bedienung erfolgt unmittelbar über das Tastensfeld.

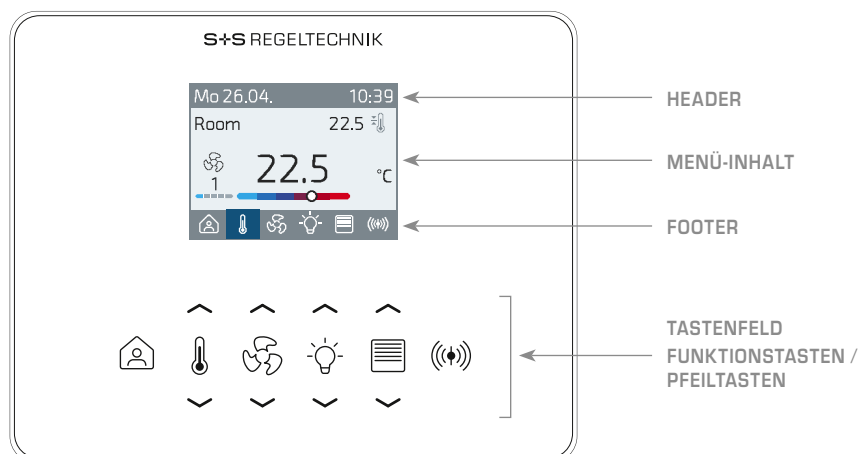
Das Aufrufen der Menüs erfolgt über die gekennzeichneten Funktionstasten selbst oder über die entsprechenden **Pfeiltasten UP**  und **DOWN** .

Eine Verstellung der Werte im Menü wird ebenfalls über die Pfeiltasten vorgenommen.

Die **GLT** kann einzelne Tasten bzw. Tastenpaare für den Benutzer vor Ort vorübergehend **sperren**.

Hinweis: Die Bedienoberfläche entspricht dem jeweiligen **Gerätetyp**, d. h. es stehen nur integrierte Funktionen bzw. Sensoren zur Auswahl.

Kopfzeile im Display (Header)





Im Header wird permanent **Datum** und **Uhrzeit** angezeigt.

Neben dem Zeit- und Datumsformat kann auch eine automatische Umstellung zwischen Sommer- und Winterzeit konfiguriert werden.

Weitere Informationen dazu siehe Kapitel 1.6 'Zeiteinstellung (Uhrzeit/Datum)'.

Mit dem Parameter **Header Icons Modbus** können über die GLT diverse Icons eingeblendet werden (Abb. 013). Wenn die Icons über einen konfigurierten DI-Eingang geschaltet werden, muss Kapitel 7 'Eingänge' beachtet werden.

Im normalen Betrieb lassen sich folgende **Raumklima**-Icons parallel darstellen:

Fensterkontakt  – Taupunkt  – Frostschutz  – ECO Mode 

Bei Störung oder bei aktivem Zugriff über die USB-C-Schnittstelle, werden **automatisch** die folgenden **Statusmeldung**-Icons eingeblendet (Abb. 014):

USB-C-Schnittstelle verbunden  – Störung / Alarm 

Endet eine Statusmeldung wechselt die Anzeige automatisch auf die konfigurierten Raumklima-Icons zurück. Aussehen und Position der Header-Icons sind im Gerät fest einprogrammiert und können nicht verändert werden.



Abb. 013 Header - Raumklima



Abb. 014 Header - Statusmeldungen

BEDIENOBERFLÄCHE

Aufbau und
Betriebsmodi

2.1 Aufbau HMI (Fortsetzung)

Fußzeile im Display (Footer)

Im Footer werden alle verfügbaren Funktionen angezeigt (gerätetypabhängig).
Das Icon des aktuell aufgerufenen Menüs ist im Footer farblich unterlegt.

Aussehen und Position der Footer-Icons sind im Gerät fest einprogrammiert
und können nicht verändert werden.



Abb. 015 Footer - Temperatur aktiv

2.2 Bildschirmschoner

Der Bildschirmschoner (Screensaver) hilft den Energieverbrauch zu senken.

Im Auslieferungszustand wird automatisch die graphische Oberfläche deaktiviert,
wenn das Gerät 20 Sekunden nicht bedient wird. Es erscheint der Bildschirmschoner.
Hierfür wird das Display auf schwarz geschaltet und nur die Anzeige der Ist-Temperatur
wandert innerhalb der Bildschirmfläche.

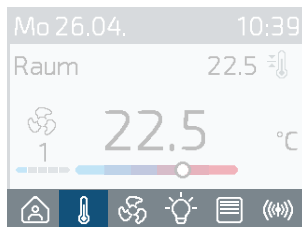
Das Berühren einer **beliebigen Taste** (Touchkey) reaktiviert die graphische Oberfläche
und im Display erscheint der **Home Screen** (Soll-Temperaturverstellung).

[Konfigurationsregister](#)

[Bildschirmschoner](#)

[ScreenSaver_Timeout_2012](#)



Abb. 016 Bildschirmschoner

2.3 Reinigungsmodus (Tastensperre für 20 s)

Zum Aufrufen des Reinigungsmodus muss die Taste **SENSOR** (📶) gedrückt und gehalten werden, unmittelbar gefolgt von der Pfeiltaste **DOWN** ▼ der Temperaturverstellung. Beide Tasten zusammen für **3 Sekunden drücken** (Abb. 017).

Unmittelbar im Anschluss sind alle Tasten temporär für **20 Sekunden gesperrt**. Währenddessen wird im Display der **Cleaning Countdown** heruntergezählt (Abb. 018).

Nach Ablauf des Countdowns wird der Reinigungsmodus **automatisch beendet** und im Display erscheint der **Home Screen** (Soll-Temperaturverstellung).



Abb. 017 Aufruf des Reinigungsmodus



Abb. 018 Reinigungsmodus - Tastensperre mit Countdown

2.4 Tastensperre (Kindersicherung)

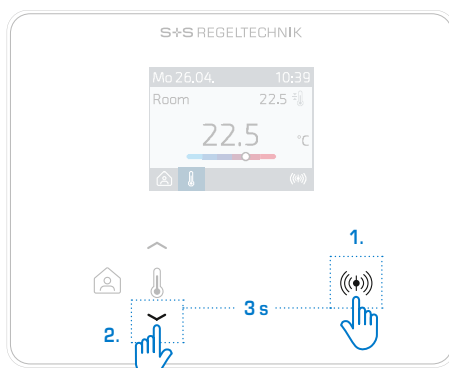
Zur Aktivierung bzw. Deaktivierung der Tastensperre muss die Taste **SENSOR** (📶) gedrückt und gehalten werden, unmittelbar gefolgt von der Pfeiltaste **UP** ▲ der Temperaturverstellung. Beide Tasten zusammen für **3 Sekunden drücken** (Abb. 019).

Die aktive Tastensperre wird im Header mit dem Icon **LOCKED** 🔒 angezeigt (Abb. 020). Nach der Deaktivierung erscheint im Display der Home Screen (Soll-Temperaturverstellung).

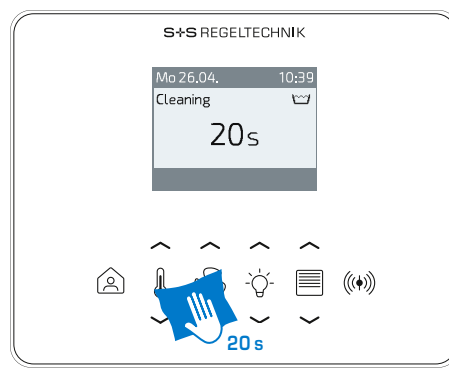
Hinweis: Die GLT kann einzelne Tasten bzw. Tastenpaare für den Benutzer vor Ort sperren. Dies wird nicht im Display angezeigt. Eine Deaktivierung ist nur durch die GLT möglich.



Abb. 019 Aktivierung / Deaktivierung der Tastensperre



Abb. 020 Icon im Header - Tastensperre aktiv

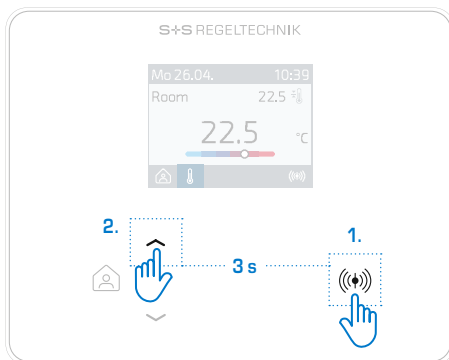

**SOLLWERT
 TEMPERATUR**

Anzeige und Verstellung

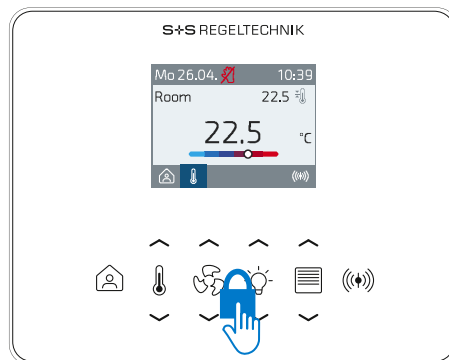
[Datenregister](#)

[Raumklima Controlled By BMS](#)
[RCBBMS_409_bitField](#)

3.0 Temperaturmenü allgemein (Soll-Temperatur-Verstellung)

Die Soll-Temperatur wird über die Pfeiltasten **UP**  und **DOWN**  am Symbol **TEMPERATUR**  eingestellt (Abb. 021).

Die GLT kann über den Parameter **Raumklima Controlled By BMS** die manuelle Verstellung (Handbetrieb) für den Benutzer vorrübergehend sperren. Diese Sperrung wird im Display nicht angezeigt.



Abb. 021 Soll-Temperatur-Verstellung über Pfeiltasten

Displayanzeige

Im Temperaturmenü können Ist-Temperatur, Einheit, Soll-Temperatur, Betriebsmodus, Bezeichnung und aktuelle Lüfterstufe ein- bzw. ausgeblendet werden (Abb. 022). Die Anzeige wird über das Modbus-Register konfiguriert.

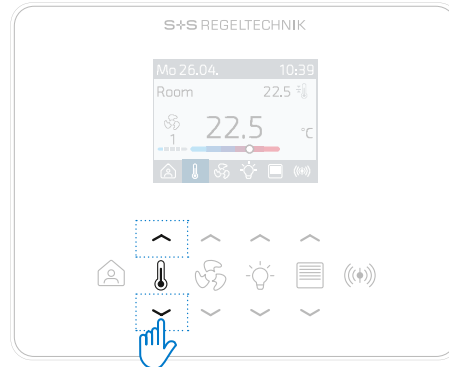

Abb. 022 Elemente im Temperaturmenü

Konfigurationsregister

Ist-Temperatur Zuordnung
CurrentTemp_Mapping_3650

Temperatureinheit
Temp_Unit_2010

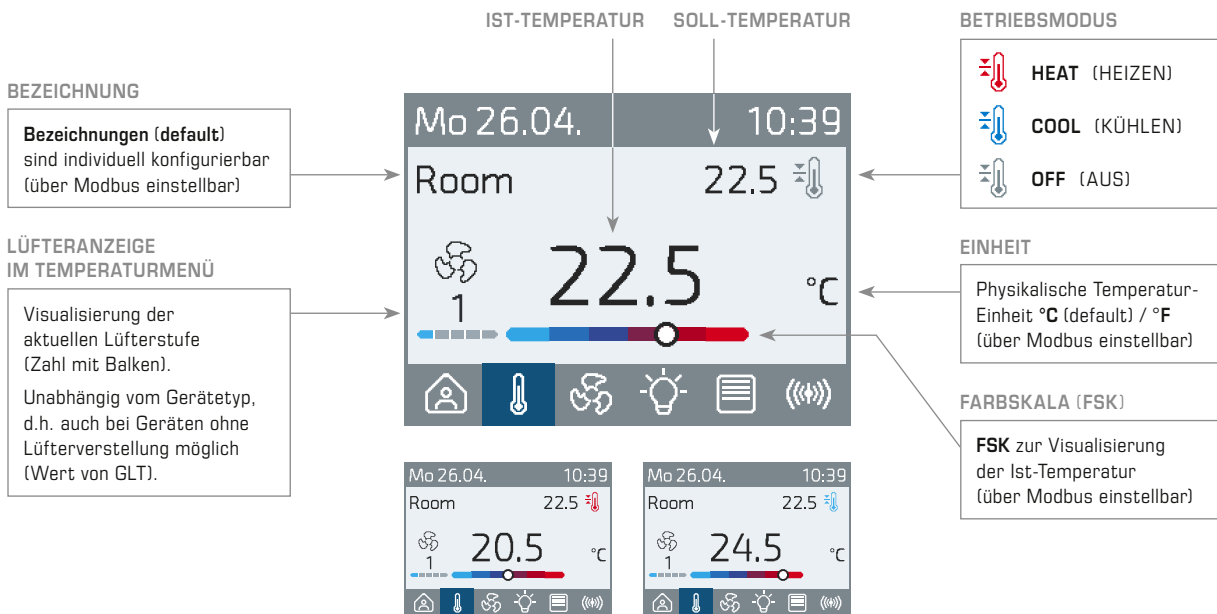
Anzeige Soll Temp
Setpoint_Temp_Display_3602

Anzeige Ist-Temperatur
CurrentTemp_Display_3651

Datenregister

Temp Sensor 1 int. Wert
TempS1Int_Value_100

Temp Sensor 2 ext. Wert
TempS2Ext_Value_106

Temp Sensor 3 Buswert
TempS3Bus_Value_120

Konfigurationsregister

Soll Temp Offset Schrittweite
Setpoint_Temp_Offset_StepSize_3600

Anzeige Betriebsmode
OpMode_Display_3601

Soll Temp nach Geräteuestart
Setpoint_Temp_AfterReboot_3603

Soll Temp Offset Min-Max nach Geräteuestart
Setpoint_Temp_Offset_MinMax_AfterReboot_3604

Anzeige Lüfterstufe Temperaturmenü
Fan_DisplayInTempMenu_3764

Datenregister

Soll Temp
Setpoint_Temp_400

Soll Temp Offset
Setpoint_Temp_Offset_401

Soll Temp Absolut
Setpoint_Temp_Absolut_402

Soll Temp Offset Min-Max
Setpoint_Temp_Offset_MinMax_403

Betriebs Mode Status
OpMode_Status_404

3.1 Ist-Temperatur

Es stehen insgesamt drei **Temperaturkanäle** zur Verfügung. Diese können im Konfigurationsregister über die Parameter **Ist-Temperatur Zuordnung** der Ist-Temperatur zugewiesen werden. Die **Werte** der einzelnen Kanäle stehen im Datenregister (Lese- bzw. Lese/Schreib-Register).

1. Temperaturkanal: **Interner Sensor** (default)
Parameter: **Temp Sensor 1 int. Wert**
2. Temperaturkanal: **Externer Sensor** (Eingang muss entsprechend konfiguriert sein)
Parameter: **Temp Sensor 2 ext. Wert**
3. Temperaturkanal: **Buswert**
Parameter: **Temp Sensor 3 Buswert**

Die **Einheit** der Temperatur kann übergeordnet für alle Kanäle konfiguriert werden. Default °C ist umstellbar auf °F.

Die **Farbskala (FSK)** ist der Ist-Temperatur zugeordnet und dient zur besseren Visualisierung von kalter oder warmer Umgebung. Jeder Sensor hat seine eigene FSK, die im Auslieferungszustand auf einen Wertebereich in °C eingestellt ist. Bei Umstellung auf °F, muss die FSK angepasst werden. (Konfiguration siehe Kapitel 5)

Die **Bezeichnung** ist dem Sensor zugeordnet und kann über den Parameter **Temp Sensor ... Bezeichnung** für jeden einzelnen der drei Temperaturkanäle (Intern/Extern/Bus) konfiguriert werden. (Details siehe Kapitel 5)

Die **Displayanzeige** der Ist-Temperatur kann über den Parameter **Anzeige Ist-Temperatur** ausgeblendet oder gegen einen anderen Sensor ausgetauscht werden (z. B. relative Feuchte oder CO2).

3.2 Soll-Temperatur

Die Anzeige der Soll-Temperatur kann mit dem Parameter **Anzeige Soll Temp** wie folgt konfiguriert werden:

- **keine Anzeige**
- **Soll Temp Absolut** (default)
- **Soll Temp Offset**

Alternativ kann über den Parameter **Anzeige Soll Temp** ein anderer Sensor anstelle der Soll-Temperatur eingeblendet werden (z. B. relative Feuchte oder CO2). Wenn auf Alternative eingestellt und die Soll-Temperatur über die Tasten geändert wird, springt die Anzeige für einen Augenblick auf die Soll-Temperatur und wechselt anschließend auf die Alternative zurück.

Die absolute Soll-Temperatur (**Soll Temp Absolut**) ist berechnet aus der Summe des Sollwerts und Offsets. Der Sollwert (**Soll Temp**) wird über den Bus oder über die Konfigurationssoftware eingestellt. Der Offset (**Soll Temp Offset**) kann während des Betriebs über die Tasten oder über den Bus verändert werden.

Über den Parameter **Soll Temp Offset Min-Max** können die Grenzen für die Sollwertverstellung über die Tasten vorgegeben werden.

Die Werte **Soll Temp** und **Soll Temp Offset Min-Max** befinden sich im flüchtigen Speicher (VRAM) und werden bei Geräteuestart auf Default zurückgesetzt. Über die beiden Parameter **Soll Temp nach Geräteuestart** und **Soll Temp Offset Min-Max nach Geräteuestart** können die Default-Werte vorgegeben werden.

Die Sollwertabstufung wird mit dem Parameter **Soll Temp Offset Schrittweite** eingestellt.

3.3 Betriebsmodus

Zur Darstellung des aktuellen Betriebsmodus können über die GLT die folgenden **Icons** eingeblendet werden:
❄️ **COOL** (Kühlen) – 🔥 **HEAT** (Heizen) – ⚡ **OFF** (Heizen/Kühlen aus)

Die Vorgabe erfolgt durch die GLT (nicht durch das Gerät) über den Parameter **Betriebs Mode Status**. Die Anzeige der Icons kann über den Parameter **Anzeige Betriebs Mode** ausgeblendet werden.

3.4 Lüfteranzeige

Die Anzeige der aktuellen Lüfterstufe (Zahl mit Balken) im Temperaturmenü kann über den Parameter **Anzeige Lüfterstufe Temperaturmenü** ein- oder ausgeblendet werden.

Hinweis: Die Anzeige der Lüfterstufen im Temperaturmenü ist unabhängig davon, ob es sich um ein Gerät mit oder ohne Lüfterverstellung handelt. Bei Geräten ohne Lüfterverstellung erfolgt die Vorgabe der Lüfterstufen ausschließlich durch die GLT.

Funktionsweise und Konfiguration der Lüfterverstellung werden im folgenden Kapitel 4 'Lüftermenü' erläutert.



**STEUERUNG
 LÜFTER**

Anzeige und Verstellung

[Konfigurationsregister](#)
[Anzeige Lüfterstufe](#)
[Temperaturmenü](#)
[Fan_DisplayInTempMenu_3764](#)

[Datenregister](#)
[Raumklima Controlled By BMS](#)
[RCBBMS_409_bitField](#)

4.0 Lüftermenü allgemein (Lüfterverstellung)

Das **Lüftermenü** ist nur bei Gerätetypen mit Lüfterverstellung verfügbar. Die manuelle Verstellung des Lüfters (Handbetrieb) durch den Benutzer erfolgt über die Pfeiltasten **UP**  und **DOWN**  am Symbol **LÜFTER**  (Abb. 023).

Unabhängig vom Gerätetyp lassen sich die **Lüfterstufen im Temperaturmenü** durch die GLT anzeigen (siehe Kapitel 3.4 'Lüfteranzeige').

Die GLT kann über den Parameter **Raumklima Controlled By BMS** die manuelle Verstellung (Handbetrieb) für den Benutzer vorrübergehend sperren. Diese Sperrung wird nicht im Display angezeigt.



Abb. 023 Lüfterverstellung über Pfeiltasten

Displayanzeige

Im Lüftermenü können Soll-Lüfterstufen, Anzahl der Lüfterstufen, Betriebszustände (Auto/Off) und Bezeichnungen dargestellt werden (Abb. 024). Die Anzeige wird über das Modbus-Register konfiguriert.

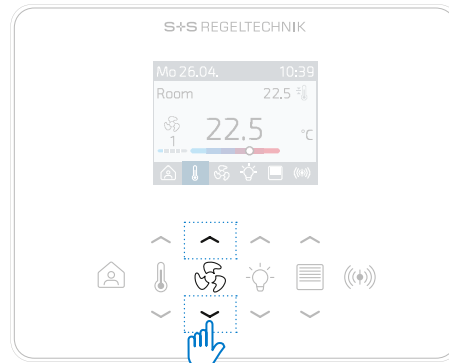

Abb. 024 Elemente im Lüftermenü

[Konfigurationsregister](#)

Anzahl der Lüfterstufen
 Fan_NumberOfSteps_3762

Freigabe Lüfter Auto Off im Handbetrieb
 Fan_EnableAutoOff_3763

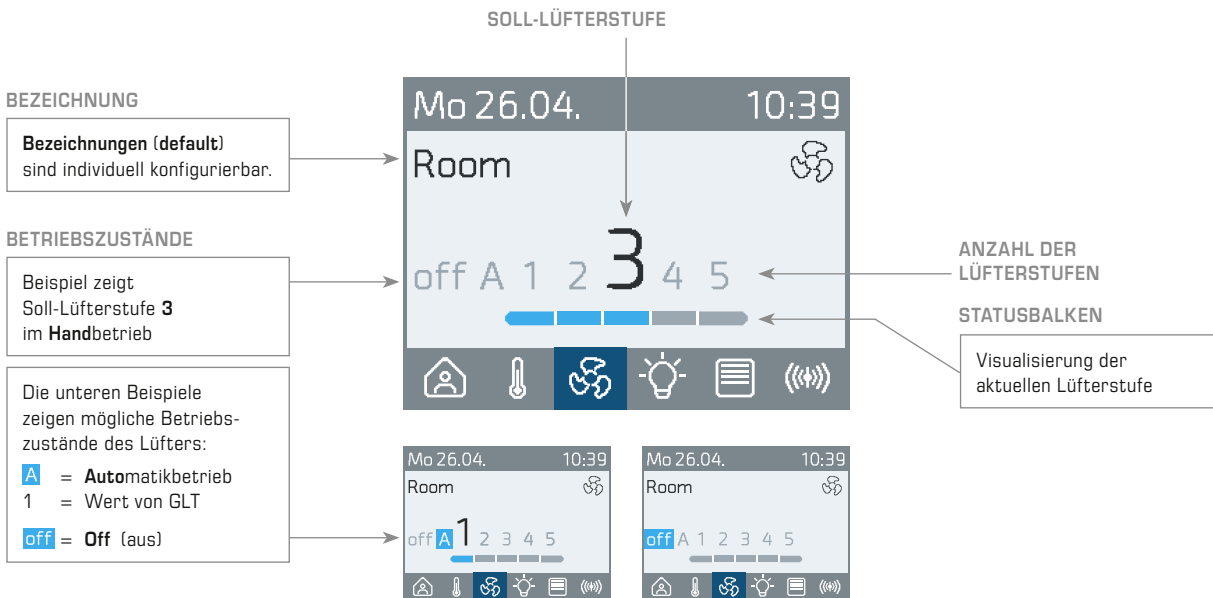
Lüfter Bezeichnung
 Fan_Label_3750-3761

[Datenregister](#)

Lüfterstufe Auto Modus
 Fan_AutoMode_406

Soll Lüfterstufe
 Setpoint_Fan_Level_407

Raumklima Controlled By BMS
 RCBMS_409_bitField

4.1 Anzahl der Lüfterstufen

Die Anzahl der Lüfterstufen (1-5) wird entsprechend dem betriebenen Lüftergerät über die Parameter **Anzahl Der Lüfterstufen** eingetragen, um eine reelle Darstellung zu erhalten.

4.2 Betriebszustand des Lüfters (Auto / Off)

Der Lüfter verfügt über zwei Betriebszustände, die beide über den Parameter **Freigabe Lüfter Auto Off** für den Handbetrieb durch den Bediener vor Ort freigegeben werden.

Auto = Lüfter im Automatikbetrieb (default)
 (Wert für die Soll-Lüfterstufe muss die GLT ins Modbus-Register schreiben)

Off = Lüfter aus

4.3 Lüfterbezeichnung

Für jede Sprache sind Default-Bezeichnungen für den Lüfter hinterlegt (siehe Kapitel Aufbau HMI). Unabhängig davon, kann über den Parameter **Lüfter Bezeichnung** die Bezeichnung individuell geändert werden. Hierfür stehen maximal 12 Zeichen zur Verfügung.

4.4 Soll-Lüfterstufe

Die Einträge zur Lüftersteuerung im normalen Betrieb wird über die beiden Parameter **Lüfterstufe Auto Modus** und **Soll-Lüfterstufe** vorgenommen (siehe Tabelle).

	Zustand 1 Handbetrieb	Zustand 2 Automatikbetrieb
Lüfterstufe Auto Modus Fan_AutoMode_406	'Hand'	'Auto'
Soll Lüfterstufe Setpoint_Fan_Level_407	'Off / 1...5'	Wert von GLT

Wenn der Bediener über Touchtasten auf **Automatikbetrieb** stellt (Zustand 2), wird im Parameter **Lüfterstufe Auto Modus** selbsttätig auf 'Auto' umgestellt und die GLT muss die Soll-Lüfterstufe (Off / 1...5) vorgeben.

Wenn die GLT im Handbetrieb (Zustand 1) die Lüfterstufe verändern möchte, muss zunächst im Parameter **Lüfterstufe Auto Modus** auf 'Auto' umgestellt und anschließend die gewünschte Soll-Lüfterstufe (Off / 1...5) eingetragen werden.

Die jeweils letzte Änderung hat Vorrang (Hand oder Auto).

Die GLT kann über den Parameter **Raumklima Controlled By BMS** (Holdingregister bitcodiert inkl. Coil Mapping) die manuelle Verstellung (Handbetrieb) für den Benutzer vorrübergehend sperren.

SENSOREN & SENSORMENÜ

Anzeige, Konfiguration und Kalibrierung

5.0 Sensormenü allgemein (Sensorenanzeige)

Zum Aufrufen des **Sensormenüs** muss die Taste **SENSOR** (☎) gedrückt werden (Abb. 025). Anschließend erscheint im Display der erste freigeschaltete Sensor. Der Wechsel zum nächsten freigeschalteten Sensors erfolgt durch erneutes Betätigen der Sensortaste.



Abb. 025 Aufruf des Sensormenüs

Sensoren und Displayanzeige

Alle Geräte sind standardmäßig mit einem **digitalen Temperatur- und Feuchtesensor** ausgestattet. **Interne Sensoren** für CO2 und VOC sind optional erhältlich (gerätetypabhängig).

Externe Sensoren können über den Bus auf das Gerät geschrieben und angezeigt werden. Zusätzlich kann ein **passiver Sensor** am Eingang direkt am Gerät angeschlossen werden.

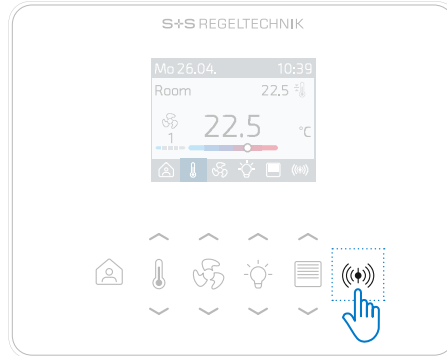
Im **Display** werden die aktuellen Sensorwerte jeweils als Zahlenwert mit Einheit und ggfs. auch als Farbskala dargestellt (Abb. 026). Die Anzeige wird über das Modbus-Register konfiguriert.



Abb. 026 Elemente im Sensormenü

[Konfigurationsregister](#)

[Temperatureinheit](#)
Temp_Unit_2010

[Druck Sensor 2 Bus Einheit](#)
PressureS2Bus_Unit_3516

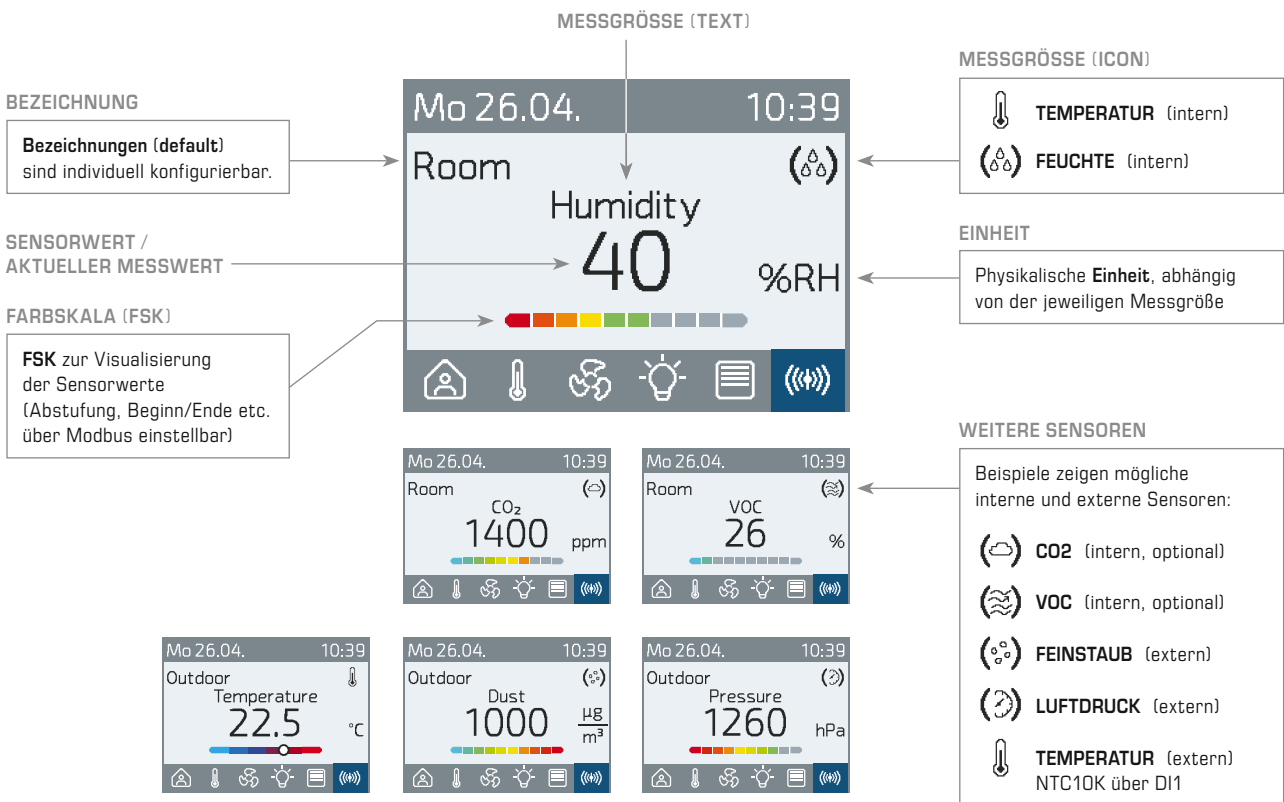
[VOC Sensor 2 Bus Einheit](#)
VOCS2Bus_Unit_3316

5.1 Konfiguration des Sensormenüs

Werkseitig sind alle internen und externen Sensoren (bis auf den internen Temperatursensor) für die Anzeige freigeschaltet (**Anzeige Sensormenü** = enabled).

Sobald dem Gerät ein Messwert vorliegt, wird dieser im entsprechenden Sensormenü angezeigt. Die nachfolgende Tabelle zeigt alle Sensoren, welche im Sensormenü angezeigt werden können, inklusive der Registeradressen.

Physikalische Einheit

Die Einheit der Temperatur kann über den Parameter **Temperatureinheit** übergeordnet für alle Temperaturkanäle umgestellt werden (default °C / °F).

Falls der **Luftdruck** (Wert von GLT) im Display angezeigt werden soll, kann die Einheit über den Parameter **Druck Sensor 2 Bus Einheit** ausgewählt werden (default hPa / Pa / mbar / inWC).

Für die Displayanzeige eines externen **VOC-Sensors** (Wert von GLT) kann die Einheit über den Parameter **VOC Sensor 2 Bus Einheit** ausgewählt werden (default % / ppb).

Farbskala (FSK)

Zur schnellen Visualisierung wird der Messwert unter dem Zahlenwert als Farbskala dargestellt (default). Diese kann über den Parameter **FSK Anzeige** des jeweiligen Sensorkanals ausgeblendet oder über die Parameter **FSK Start** und **FSK Ende** individuell konfiguriert werden (siehe Tabelle).

Bezeichnung

Für alle Sensoren sind in jeder Sprache bereits **Default-Bezeichnungen der Sensoren** hinterlegt. Unabhängig davon kann jede Bezeichnung über den Parameter **Sensor Bezeichnung** individuell geändert werden. Hierfür stehen maximal 12 Zeichen zur Verfügung.

Registertabelle Sensoren (Auszug) mit Holdingadressen	Anzeige im Sensormenü				Farbskala (FSK)		Bezeichnung	
	Wert Value...	Offset Offset...	Mittelungs- dauer Averaging Time...	Anzeige Sensormenü EnableIn SensorMenu...	FSK Anzeige EnableColour Scale...	FSK Start / Ende ColourScale_ Start/End...	Bezeichnung Label...	
Sensoren intern (typenabhängig)								
Temp Sensor 1	TempS1Int_...	100	2312	2313	2317	2318	2314 / 2315	2300-2311
RH Sensor 1	HumS1Int_...	101	2412	2413	2417	2418	2414 / 2415	2400-2411
CO2 Sensor 1	CO2S1Int_...	102	2512	2513	2517	2518	2514 / 2515	2500-2511
VOC Sensor 1	VOCS1Int_...	103 (ppb) 104 (%)	-	2613	2617	2618	2614 / 2615	2600-2611
Passiver Sensor extern (Eingang DI1)								
Temp Sensor 2	TempS2Ext_...	106	2912	2913	2917	2918	2914 / 2915	2900-2911
Sensoren extern (Werte von GLT)								
Temp Sensor 3	TempS3Bus_...	120	-	-	3017	3018	3014 / 3015	3000-3011
RH Sensor 2	HumS2Bus_...	121	-	-	3117	3118	3114 / 3115	3100-3111
CO2 Sensor 2	CO2S2Bus_...	122	-	-	3217	3218	3214 / 3215	3200-3211
VOC Sensor 2	VOCS2Bus_...	123	-	-	3317	3318	3314 / 3315	3300-3311
PM Sensor 2	PMS2Bus_...	124	-	-	3417	3418	3414 / 3415	3400-3411
Druck Sensor 2	PressureS2Bus_...	125	-	-	3517	3518	3514 / 3515	3500-3511

[Datenregister](#)

[CO2 Sensor 1 int. automatische Kal.](#)
CO2S1Int_AutoCalibr_302

5.2 Kalibrierung der internen CO2- und VOC-Sensoren

Geräte mit integriertem CO2- und/oder VOC-Sensor führen automatisch eine Kalibrierung durch. Regelmäßiges Belüften der Räume mit Frischluft erhöht die Messgenauigkeit der Sensoren. Im Auslieferungszustand ist die automatische Kalibrierung des CO2-Sensors aktiviert (default). Die automatische Kalibrierung des VOC-Sensors kann nicht deaktiviert werden.

Für die **automatische Kalibrierung** (CO2/VOC) ist lediglich eine regelmäßige Frischluftzufuhr nötig. Das Gerät erkennt diesen Zustand und führt automatisch die Selbstkalibrierung durch.

Gehen Sie bei der Selbstkalibrierung wie folgt vor:

Einmal wöchentlich für 15 - 20 Minuten alle Fenster komplett öffnen bzw. die Lüftungsanlage auf Außenluft einstellen. Dabei sollten möglichst alle Personen den Raum verlassen (CO2) bzw. das Freisetzen von flüchtigen organischen Substanzen/Mischgasen (VOC) unterbunden werden.

[Datenregister](#)

[CO2 Sensor 1 int. Reset \(Autozero\)](#)
CO2S1Int_ResetAutozero_300

Die **manuelle Kalibrierung** (CO2) kann unabhängig von der automatischen Kalibrierung durchgeführt werden.

Gehen Sie bei der manuellen Kalibrierung wie folgt vor:

Vorab für 15 - 20 Minuten alle Fenster komplett öffnen bzw. die Lüftungsanlage auf Außenluft einstellen. Dabei sollten möglichst alle Personen den Raum verlassen..

Über den Bus oder die RYMConfig Software den Prozess **Autozero** starten.

Fenster weiterhin geöffnet halten bzw. die Lüftungsanlage auf Außenluft eingestellt lassen.

Nach **10 Minuten** ist der manuelle Kalibrierungsprozess (CO2) abgeschlossen.

Der Buswert für Autozero springt zurück auf **OFF**.

**PRÄSENZ /
 ABWESENHEIT**

Anzeige und
 Konfiguration

[Konfigurationsregister](#)

[Präsenz Abwesend
 Funktionsfreigabe](#)
 Presence_Function_3800

[Datenregister](#)

[Präsenz Status](#)
 Presence_Status_405

[Raumklima Controlled By BMS](#)
 RCBMS_409_bitField

6.0 Präsenzmenü allgemein (Präsenzänderung)

Über die Taste **PRÄSENZ**  wird das Präsenzmenü geöffnet (Abb. 027) und eine Präsenzänderung ausgeführt. Im Status „abwesend“ wird die Gerätebedienung über **Präsenz Abwesend Funktionsfreigabe** definiert.

Die GLT kann die Taste PRÄSENZ über den Parameter **Raumklima Controlled By BMS** vorübergehend sperren.







Abb. 027 Aufruf des Präsenzmenü

Displayanzeige und Bezeichnung

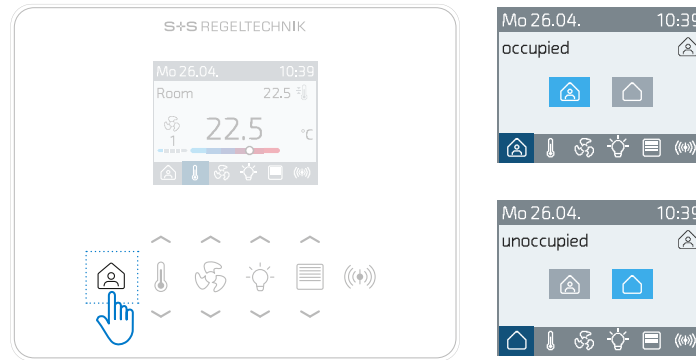
Der aktive Präsenzstatus wird durch die Symbole **OCCUPIED**  oder **UNOCCUPIED**  angezeigt.

Die Bezeichnungen in der jeweiligen Sprache sind fest hinterlegt und können durch den Benutzer nicht verändert werden.

Sprache		
Englisch (default)	occupied	unoccupied
Deutsch	anwesend	abwesend
Französisch	présent	absent
Spanisch	presente	ausente
Italienisch	presente	assente
Russisch	занят	свободно



Eingang 1 und Eingang 2 dürfen nur gegen **GND** geschaltet werden (potentialfrei)!

Das Anlegen einer Spannung an den beiden Eingängen führt zur Zerstörung des Geräts!

Präsenzänderung

Die Raumbelugung wird im Register **Präsenz Status** hinterlegt und das Icon „occupied (anwesend)“ oder „unoccupied (abwesend)“ darüber gesteuert. Das Register **Präsenz Status** kann über drei Wege beeinflusst werden:

- Über die **Taste PRÄSENZ** am Gerät
- Über das Register **Präsenz Modbus**
- Über die Digitaleingänge **DI1 / DI2**

PRÄSENZ

Logik

6.1 Präsenz-Status

Wie sich die Parameter der Präsenzänderung gegenseitig bedingen/beeinflussen zeigt die folgende, vereinfachte Darstellung (Abb. 028):



Abb. 028 Präsenzänderung

[Konfigurationsregister](#)

[Eingang 1 Konfig.](#)
Input1_Config_3900

[Eingang 2 Konfig.](#)
Input2_Config_3901

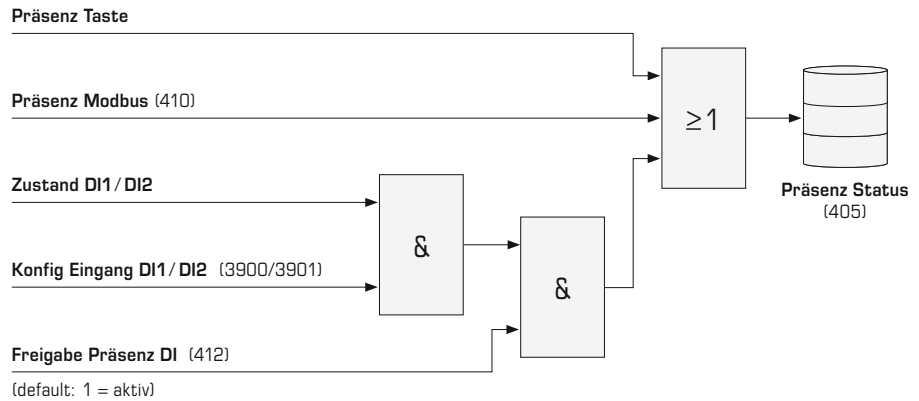
[Präsenz Abwesend
Funktionsfreigabe](#)
Presence_Function_3800

[Freigabe Präsenz DI
nach Geräteneustart](#)
Enable_PresenceDI_Reboot_3801

[Datenregister](#)

[Zustand DI1-Eingang](#)
D1Input_Status_126

[Zustand DI2-Eingang](#)
D2Input_Status_127

[Präsenz Modbus](#)
Presence_Mod_410

[Präsenz Status](#)
Presence_Status_405

[Freigabe Präsenz DI](#)
Enable_PresenceDI_412

Präsenzänderung auf OCCUPIED (anwesend):

Wird durch die GLT der Parameter **Präsenz Modbus** auf 'anwesend' gesetzt oder über die **Präsenztaste** am Gerät auf 'anwesend' geschaltet, wird dadurch der **Präsenz Status** auf 'anwesend' gesetzt.

Die beiden Eingänge DI1 und DI2 können als **Präsenzkontakt** über die Parameter **Eingang 1 Konfig.** und **Eingang 2 Konfig.** konfiguriert werden.

Um über die Digitaleingänge den Präsenzstatus zu ändern, muss der Parameter **Freigabe Präsenz DI** auf 'aktiv' gesetzt sein.

Präsenzänderung auf UNOCCUPIED (abwesend):

Wenn Parameter **Präsenz Modbus** und ein Digitaleingang 'abwesend' meldet, so wird der **Präsenz Status** auf 'abwesend' gesetzt.

Die **Präsenztaste** am Gerät kann den Präsenzstatus nur auf 'abwesend' schalten, wenn von **Präsenz Modbus** und Digitaleingang ebenfalls 'abwesend' gemeldet wird.

Tastenfregabe bei Abwesenheit

Die Bedienung am Geräts während der Parameter **Präsenz Status** auf 'abwesend' steht, kann mit dem Parameter **Präsenz Abwesend Funktionsfreigabe** wie folgt konfiguriert werden:

1. Ändern des Präsenzstatus auf 'anwesend' über Präsenzmenü (default).
Navigation durch alle Menüs ist möglich, keine Sollwertverstellung möglich.
2. Ändern des Präsenzstatus auf 'anwesend' durch Betätigung einer beliebigen Taste.
Navigation durch alle Menüs und Sollwertverstellung möglich.
3. Keine Statusänderung möglich, Präsenzstatus bleibt auf 'anwesend'.
Navigation durch alle Menüs und Sollwertverstellung möglich.

DIGITAL INPUT DI1 & DI2



Eingang 1 und Eingang 2 dürfen nur gegen GND geschaltet werden (potentialfrei)!

Das Anlegen einer Spannung an den beiden Eingängen führt zur Zerstörung des Geräts!

[Konfigurationsregister](#)

[Eingang 1 Konfig.](#)
Input1_Config_3900

[Eingang 2 Konfig.](#)
Input2_Config_3901

[Datenregister](#)

[Zustand DI1-Eingang](#)
D1Input_Status_126

[Zustand DI2-Eingang](#)
D2Input_Status_127

[HeaderIconStatus_408](#)
HeaderIconStatus_...

[Header Icons Modbus](#)
HeaderIconModbus_411_bitField

[Freigabe Icon DI](#)
Enable_IconDI_413

7.0 Eingänge allgemein

Die Digitaleingänge **DI1** und **DI2** dienen zur Erfassung eines Schaltvorgangs durch einen potentialfreien Kontakt.





Die Art der Digitaleingänge kann über die Parameter **Eingang 1 Konfig.** (DI1) und **Eingang 2 Konfig.** (DI1) konfiguriert werden.



7.1 Eingänge als Präsenzkontakt

(siehe Kapitel 6.0 'Präsenz')

7.2 Eingänge als Kontakt für Header Icons

Die Symbole in der Kopfzeile können über die GLT (vgl. Kapitel 2.1 'Aufbau HMI') oder über einen konfigurierten DI-Eingang geschaltet werden.

Im normalen Betrieb lassen sich folgende **Raumklima**-Icons parallel darstellen (Abb. 029):
Fensterkontakt  – Taupunkt  – Frostschutz  – ECO Mode 

Bei Störung oder bei aktivem Zugriff über die USB-C-Schnittstelle, werden **automatisch** die folgenden **Statusmeldung**-Icons eingeblendet (Abb. 030):
USB-C-Schnittstelle verbunden  – Störung / Alarm 

Endet eine Statusmeldung wechselt die Anzeige automatisch auf die konfigurierten Raumklima-Icons zurück. Aussehen und Position der Header-Icons sind im Gerät fest einprogrammiert und können nicht verändert werden.



Abb. 029 Header – Raumklima



Abb. 030 Header – Statusmeldungen

Die konfigurierten Symbole werden über den Parameter **Header Icons Status** ein- oder ausgeblendet. Das Register kann über zwei Wege beeinflusst werden:

- Über das Register **Header Icons Modbus**
- Über die Digitaleingänge **DI1** / **DI2**

HEADER ICONS

Logik

7.3 Header Icons Status

Wie sich die Parameter der Header Icons gegenseitig bedingen/beeinflussen, zeigt die folgende, vereinfachte Darstellung (Abb. 031):





Abb. 031 Eingang Frostschutz / Fenster / Taupunkt / ECO

Icon	Eingang 1 Konfig Input1_Config_3900 Eingang 2 Konfig Input2_Config_3901	Zustand DI1-Eingang D1Input_Status_126 Zustand DI2-Eingang D2Input_Status_127	HeaderIconStatus_408_bitField abhängig von HeaderIconsModbus (411) Freigabe Icon DI (413) 1 = aktiv → Icon eingeblendet
	13 = Frostschutz Schließer	0 = offen	abhängig von HeaderIconsModbus (411, Bit 0)
		1 = geschlossen	1 = aktiv → Icon Frostschutz eingeblendet
	14 = Frostschutz Öffner	0 = offen	1 = aktiv → Icon Frostschutz eingeblendet
		1 = geschlossen	abhängig von HeaderIconsModbus (411, Bit 0)
	3 = Fensterkontakt Schließer	0 = offen	abhängig von HeaderIconsModbus (411, Bit 1)
		1 = geschlossen	1 = aktiv → Icon Fensterkontakt eingeblendet
	4 = Fensterkontakt Öffner	0 = offen	1 = aktiv → Icon Fensterkontakt eingeblendet
		1 = geschlossen	abhängig von HeaderIconsModbus (411, Bit 1)
	5 = Taupunktwächter Schließer	0 = offen	abhängig von HeaderIconsModbus (411, Bit 2)
		1 = geschlossen	1 = aktiv → Icon Taupunkt eingeblendet
	6 = Taupunktwächter Öffner	0 = offen	1 = aktiv → Icon Taupunkt eingeblendet
		1 = geschlossen	abhängig von HeaderIconsModbus (411, Bit 2)
	15 = ECO Schließer	0 = offen	abhängig von HeaderIconsModbus (411, Bit 3)
		1 = geschlossen	1 = aktiv → Icon ECO Mode eingeblendet
	16 = ECO Öffner	0 = offen	1 = aktiv → Icon ECO Mode eingeblendet
		1 = geschlossen	abhängig von HeaderIconsModbus (411, Bit 3)
	11 = Alarm Schließer	0 = offen	abhängig von HeaderIconsModbus (411, Bit 4)
		1 = geschlossen	1 = aktiv → Icon Alarm/Störung eingeblendet
	12 = Alarm Öffner	0 = offen	1 = aktiv → Icon Alarm/Störung eingeblendet
		1 = geschlossen	abhängig von HeaderIconsModbus (411, Bit 4)

TOUCHTASTEN-ERWEITERUNG

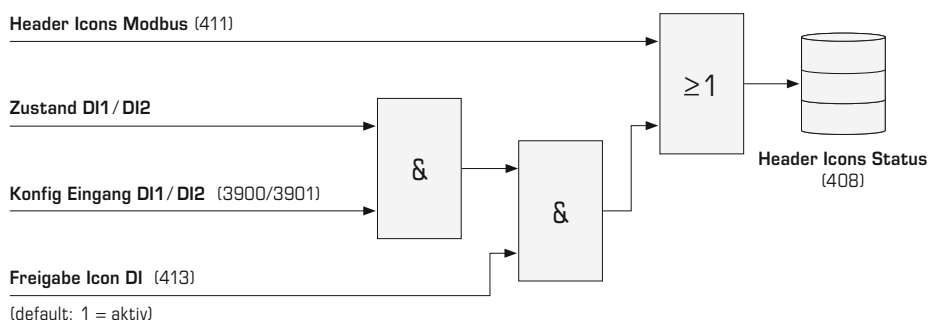
Konfiguration und Bestellvarianten zusätzlicher Tastenpaare für Licht und Sonnenschutz (typenabhängig)

8.0 Touchtasten-Erweiterung allgemein

Neben den Basismodellen (Temperatur/Lüfter) sind Gerätevarianten mit zusätzlichen Tastenpaaren zur **Steuerung von Licht und Sonnenschutz** erhältlich (Abb. 032-037).

Der Gerätetyp muss entsprechend der gewünschten Licht- bzw. Sonnenschutz-Kreise gewählt werden. Nachträgliches Ändern oder Ergänzen der **Touchtasten-Belegung** ist nicht möglich.

Die Nummerierung der Licht- bzw. Sonnenschutz-Kreise im **Modbus-Register** ist fest vorgegeben und richtet sich nach der **Kennziffer** der Touchtasten-Erweiterung (siehe Tabelle).



Abb. 032 Beispiel Typ 1401 (Basismodell)



Abb. 033 Beispiel Typ 1401-LB

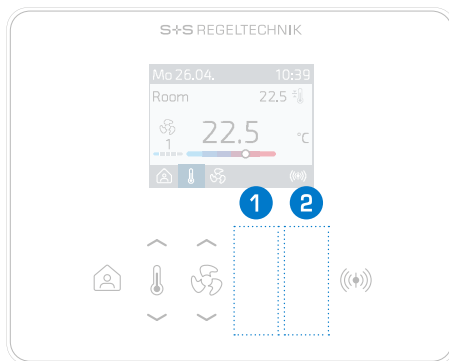

Abb. 034 Beispiel Typ 1401-L

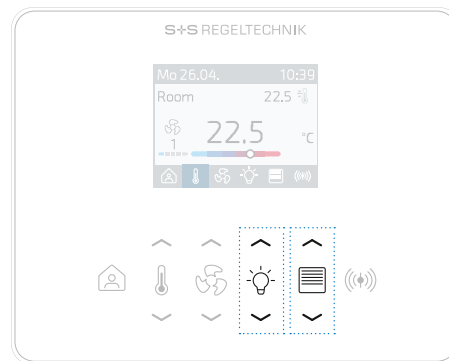

Abb. 035 Beispiel Typ 1401-LL

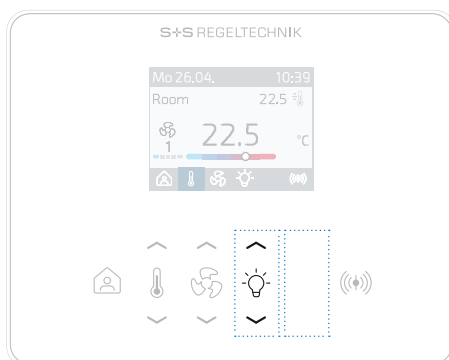

Abb. 036 Beispiel Typ 1401-B



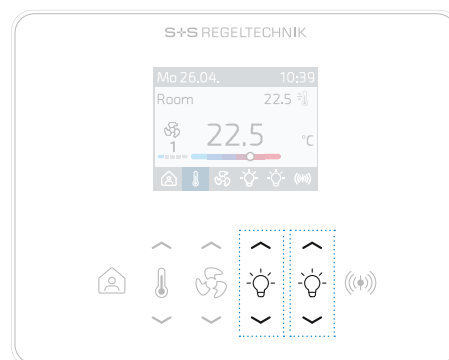

Abb. 037 Beispiel Typ 1401-BB

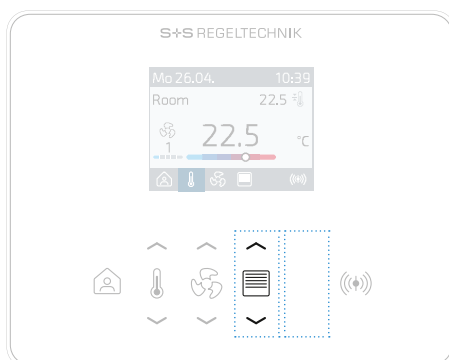
Belegungsvarianten für zusätzliche Tastenpaare (Bedruckung Gerätefront)	Tasten-Erweiterung		Bestellvarianten für zusätzliche Tastenpaare (Typenbezeichnung)
	1 zugehöriges verknüpftes <u>Daten-Register</u>	2 zugehöriges verknüpftes <u>Daten-Register</u>	
	(nicht belegt)	(nicht belegt)	Basismodelle ohne Tasten-Erweiterung Typ 13xx (Temp.) Typ 14xx (Temp.+Lüfter)
	Licht 1 L_AutoMode_1100_bitField (bit0) L_LightStatus_1102_bitField (bit0) L1_KeyStatus_1120 L1_Dimm_Value_1121	Sonnenschutz 2 SP_AutoMode_700_bitField (bit1) SP2_KeyStatus_730 SP2_Position_Value_731 SP2_Angle_Value_732	1x Licht / 1x Sonnenschutz Tasten-Erweiterung 1+2 Typ 13xx-LB Typ 14xx-LB
	Licht 1 L_AutoMode_1100_bitField (bit0) L_LightStatus_1102_bitField (bit0) L1_KeyStatus_1120 L1_Dimm_Value_1121	(nicht belegt)	1x Licht Tasten-Erweiterung 1 Typ 13xx-L Typ 14xx-L
	Licht 1 L_AutoMode_1100_bitField (bit0) L_LightStatus_1102_bitField (bit0) L1_KeyStatus_1120 L1_Dimm_Value_1121	Licht 2 L_AutoMode_1100_bitField (bit1) L_LightStatus_1102_bitField (bit1) L2_KeyStatus_1130 L2_Dimm_Value_1131	2x Licht Tasten-Erweiterung 1+2 Typ 13xx-LL Typ 14xx-LL
	Sonnenschutz 1 SP_AutoMode_700_bitField (bit0) SP1_KeyStatus_720 SP1_Position_Value_721 SP1_Angle_Value_722	(nicht belegt)	1x Sonnenschutz (Blind) Tasten-Erweiterung 1 Typ 13xx-B Typ 14xx-B
	Sonnenschutz 1 SP_AutoMode_700_bitField (bit0) SP1_KeyStatus_720 SP1_Position_Value_721 SP1_Angle_Value_722	Sonnenschutz 2 SP_AutoMode_700_bitField (bit1) SP2_KeyStatus_730 SP2_Position_Value_731 SP2_Angle_Value_732	2x Sonnenschutz (Blind) Tasten-Erweiterung 1+2 Typ 13xx-BB Typ 14xx-BB

Hinweis:

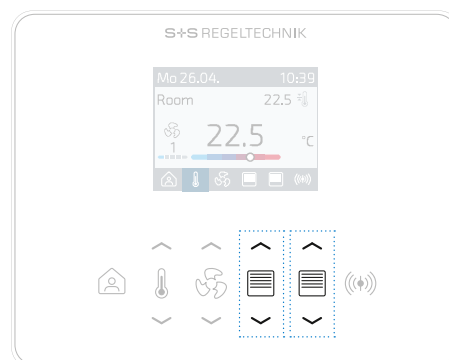
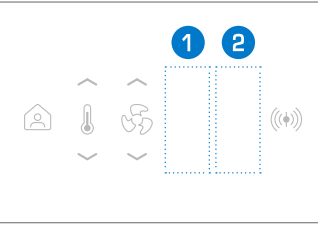
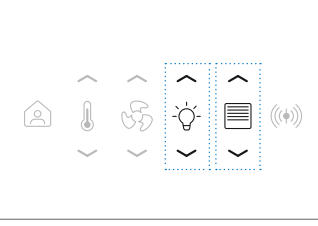
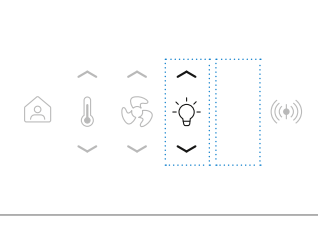
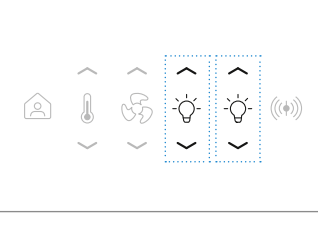
Auch wenn bei Variante **1x Licht / 1x Sonnenschutz (LB)** nur ein Sonnenschutz gesteuert wird, sind die Modbus-Register **Sonnenschutz 2** gültig. Die Nummerierung bzw. Bezeichnung des Registers richtet sich nach der **Kennziffer** der Touchtasten-Erweiterung, d. h. **Licht 1 / Sonnenschutz 2**.

**STEUERUNG
 SONNENSCHUTZ**

Anzeige und Symbole



[Konfigurationsregister](#)

[Sonnenschutz Anzeige](#)
 SP_Display_4201

[Datenregister](#)

[Sonnenschutz Auto](#)
 SP_AutoMode_700_bitField

8.1 Sonnenschutzmenü (Sonnenschutzverstellung)

Das **Sonnenschutzmenü** ist nur bei Gerätetypen mit Sonnenschutzverstellung verfügbar. Die manuelle Verstellung des Sonnenschutzes (Handbetrieb) durch den Benutzer erfolgt über die Pfeiltasten **UP**  und **DOWN**  am Symbol **SONNENSCHUTZ**  (Abb. 038).

Die GLT kann über den Parameter **Sonnenschutz Auto** die manuelle Verstellung (Handbetrieb) für den Benutzer vorrübergehend sperren. Mit aktiver Sperre erfolgt die Verstellung ausschließlich durch die GLT. Diese Sperrung wird im Display als **Automatikbetrieb** **A** angezeigt.

Das Sonnenschutzmenü kann über den Parameter **Sonnenschutz Anzeige** dauerhaft deaktiviert werden. Der Bediener kann weiterhin den Sonnenschutz über die entsprechenden Pfeiltasten auf Sicht steuern. Dabei bleibt die Displayanzeige unverändert (z. B. im Temperaturmenü).



Abb. 038 Sonnenschutzverstellung über Pfeiltasten

Displayanzeige

Im Sonnenschutzmenü können Position (hoch/runter) und Lamellenwinkel der Lamellen (links gedreht - horizontal - rechts gedreht), Betriebszustände (Auto) und Bezeichnungen dargestellt werden (Abb. 039). Die Anzeige wird über das Modbus-Register konfiguriert.

BEZEICHNUNG

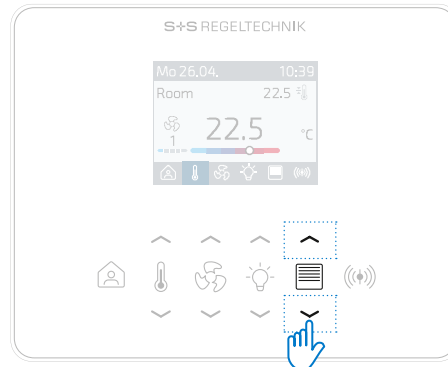
Bezeichnungen (default) sind individuell konfigurierbar (über Modbus einstellbar)

Hinweis: Verstellung erfolgt über Pfeiltasten (Touchkeys) im Tastenfeld.

Manuelle Verstellung (Handbetrieb) durch GLT gesperrt.
A = Automatikbetrieb

Die unteren Beispiele zeigen Sonnenschutzverstellung in zwei Zonen (BB) = 1 / 2 

POSITION AUF/AB DREHWINKEL

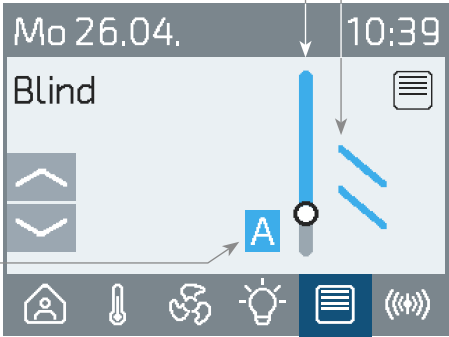

Mo 26.04. 10:39

Blind

A

Mo 26.04. 10:39 Mo 26.04. 10:39

Blind 1 Blind 2

POSITION AUF/AB

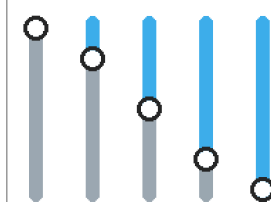

Statusbalken visualisiert die **Sonnenschutz Position** zwischen **0 %** (ganz offen) bis **100 %** (komplett zu).

Sonnenschutz Position Wert (über Modbus einstellbar)

Position Min.: 0 %
 Position Max.: 100 %
 Schrittweite: 0,5 %

Abb. 039 Elemente im Sonnenschutzmenü

Sonnenschutz Winkel Wert (über Modbus einstellbar)

Max. links gedreht: -80°
 Max. rechts gedreht: 80°
 Schrittweite: 10°

LAMELLENWINKEL

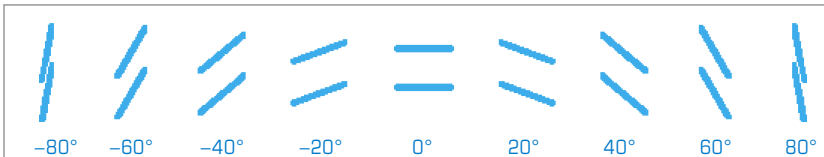

-80° -60° -40° -20° 0° 20° 40° 60° 80°

STEUERUNG SONNENSCHUTZ

Konfiguration und Verstellung

Konfigurationsregister

Sonnenschutz Bezeichnung

SP1_Label_4250-4261
SP2_Label_4300-4311

Sonnenschutz Typ

SP1_Type_4264
SP2_Type_4314

Sonnenschutz Betriebsmodus

SP1_OpMode_4263
SP2_OpMode_4313

Datenregister

Sonnenschutz Taster Status

SP1_KeyStatus_720
SP2_KeyStatus_730

Sonnenschutz Position Wert

SP1_Position_Value_721
SP2_Position_Value_731

Sonnenschutz Winkel Wert

SP1_Angle_Value_722
SP2_Angle_Value_732

Konfigurationsregister

Sonnenschutz Position Schrittweite

SP1_PositionStepSize_4265
SP2_PositionStepSize_4315

Sonnenschutz Position Min

SP1_PositionMin_4267
SP2_PositionMin_4317

Sonnenschutz Position Max

SP1_PositionMax_4268
SP2_PositionMax_4318

Konfigurationsregister

Sonnenschutz Winkel Schrittweite

SP1_AngleStepSize_4266
SP2_AngleStepSize_4316

Sonnenschutz Winkel Min

SP1_AngleMin_4269
SP2_AngleMin_4319

Sonnenschutz Winkel Max

SP1_AngleMax_4270
SP2_AngleMax_4320

Bezeichnung

Für den Sonnenschutz sind in jeder Sprache bereits Default-Bezeichnungen hinterlegt. Unabhängig davon, kann jede Bezeichnung über den Parameter **Sonnenschutz Bezeichnung** individuell geändert werden. Hierfür stehen maximal 12 Zeichen zur Verfügung.

Sonnenschutztypen

Es können folgende Varianten über den Parameter **Sonnenschutz Typ** ausgewählt werden:

- **Sonnenschutz Position** (auf/ab)
- **Sonnenschutz Lamellenwinkel** (Drehung der Lamellen)
- **Sonnenschutz Position + Lamellenwinkel** (default)

Die Position des Sonnenschutzes wird über den Parameter **Sonnenschutz Position Wert** geschrieben, der Lamellenwinkel der Lamellen über den Parameter **Sonnenschutz Winkel Wert**. Das Beschreiben erfolgt entweder durch die GLT oder durch den Benutzer im Betriebsmodus 'Vorgabe' (siehe Beschreibung Sonnenschutzverstellung im Betriebsmodus 'Vorgabe').

Betriebsmodus und Taster Status





Es können folgende Varianten über den Parameter **Sonnenschutz Betriebsmodus** konfiguriert werden:

- **'Taster Kurz-Lang'** für schnelle Busline (default)
Im Datenregister **Sonnenschutz Taster Status** wird ein kurzer (< 1 s) oder langer (> 1 s) Tastendruck erfasst. Nach dem Auslesen schreibt die GLT den Wert **'nicht gedrückt'** zurück.
Die GLT schreibt Position und Winkel in die Datenregister **Sonnenschutz Position Wert** und **Sonnenschutz Winkel Wert** zurück. Das GUI wird angepasst.
- **'Taster Halten'** für schnelle Busline (default)
Im Datenregister **Sonnenschutz Taster Status** wird der Tastendruck so lange erfasst, bis der Anwender die Taste löslässt. Nach dem Loslassen setzt das Gerät den Wert wieder zurück auf **'nicht gedrückt'**.
Die GLT schreibt Position und Winkel in die Datenregister **Sonnenschutz Position Wert** und **Sonnenschutz Winkel Wert** zurück. Das GUI wird angepasst.
- **'Vorgabe'**
Drückt der Anwender auf eine der beiden Tasten, werden Position und Winkel direkt in die Register **Sonnenschutz Position Wert** und **Sonnenschutz Winkel Wert** geschrieben. Das GUI wird angepasst. Die GLT holt sich die Werte als Vorgabe.
Für den Zusammenhang zwischen Tastendruck und der Verstellung von Position und Winkel siehe nachfolgende Beschreibung zur Sonnenschutzverstellung im Betriebsmodus 'Vorgabe'.





Sonnenschutzverstellung im Betriebsmodus 'Vorgabe' (Handbetrieb)

Die Verstellung durch den Benutzer erfolgt mittels der Pfeiltasten (Touchkeys) wie folgt:

Position (auf/ab)

- Kurzer Tastendruck **UP**  (< 1 s) verringert den **Sonnenschutz Position Wert** um die eingestellte **Sonnenschutz Position Schrittweite** (default: 0,5 %)
- Kurzer Tastendruck **DOWN**  (< 1 s) erhöht den **Sonnenschutz Position Wert** um die eingestellte **Sonnenschutz Position Schrittweite** (default: 0,5 %)
- Langer Tastendruck **UP**  (> 1 s) verringert den Wert automatisch in Abhängigkeit der eingestellten Schrittweite, bis eine der beiden Pfeiltasten erneut gedrückt wird oder **Sonnenschutz Position Min** erreicht ist (default: 0 %, kompletter Lichteinfall).
- Langer Tastendruck **DOWN**  (> 1 s) erhöht den Wert automatisch in Abhängigkeit der eingestellten Schrittweite, bis eine der beiden Pfeiltasten erneut gedrückt wird oder **Sonnenschutz Position Max** erreicht ist (default: 100 %, kein Lichteinfall).

Lamellenwinkel (Drehung der Lamellen)

- Kurzer Tastendruck **UP**  (< 1 s) verringert den **Sonnenschutz Winkel Wert** um die eingestellte **Sonnenschutz Winkel Schrittweite** (default: 10°)
- Kurzer Tastendruck **DOWN**  (< 1 s) erhöht den **Sonnenschutz Winkel Wert** um die eingestellte **Sonnenschutz Winkel Schrittweite** (default: 10°)
- Langer Tastendruck **UP**  (> 1 s) verringert den Wert automatisch in Abhängigkeit der eingestellten Schrittweite, bis eine der beiden Pfeiltasten erneut gedrückt wird oder **Sonnenschutz Winkel Min** erreicht ist (default: 0°).
- Langer Tastendruck **DOWN**  (> 1 s) erhöht den Wert automatisch in Abhängigkeit der eingestellten Schrittweite, bis eine der beiden Pfeiltasten erneut gedrückt wird oder **Sonnenschutz Winkel Max** erreicht ist (default: 80°).

**STEUERUNG
 LICHT**

Anzeige und Symbole



[Konfigurationsregister](#)

[Licht Anzeige](#)
[L_Display_5301](#)

[Datenregister](#)

[Licht Auto](#)
[L_AutoMode_1100_bitField](#)

8.2 Lichtmenü (Lichtverstellung)

Das **Lichtmenü** ist nur bei Gerätetypen **mit** Lichtverstellung verfügbar.
 Die manuelle Lichtverstellung (Handbetrieb) durch den Benutzer erfolgt über die Pfeiltasten **UP**  und **DOWN**  am Symbol **Licht**  (Abb. 040).

Die GLT kann über den Parameter **Licht Auto** die manuelle Verstellung (Handbetrieb) für den Benutzer vorrübergehend sperren. Diese Sperrung wird im Display als **Automatikbetrieb** **A** angezeigt.

Das Lichtmenü kann über den Parameter **Licht Anzeige** dauerhaft deaktiviert werden. Der Bediener kann weiterhin das Raumlicht über die entsprechenden Pfeiltasten auf Sicht steuern. Dabei bleibt die Displayanzeige unverändert (z. B. im Temperaturmenü).



Abb. 040 Lichtverstellung über Pfeiltasten

Displayanzeige

Im Lichtmenü können alle Zustände (aus / an, Dimmwert 0...100 %), Betriebszustände (Auto) und Bezeichnungen dargestellt werden (Abb. 041). Die Anzeige wird über das Modbus-Register konfiguriert.

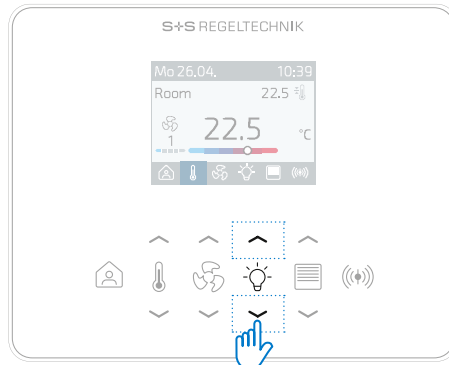

Abb. 041 Elemente im Lichtmenü

STEUERUNG

LICHT

Konfiguration und Verstellung

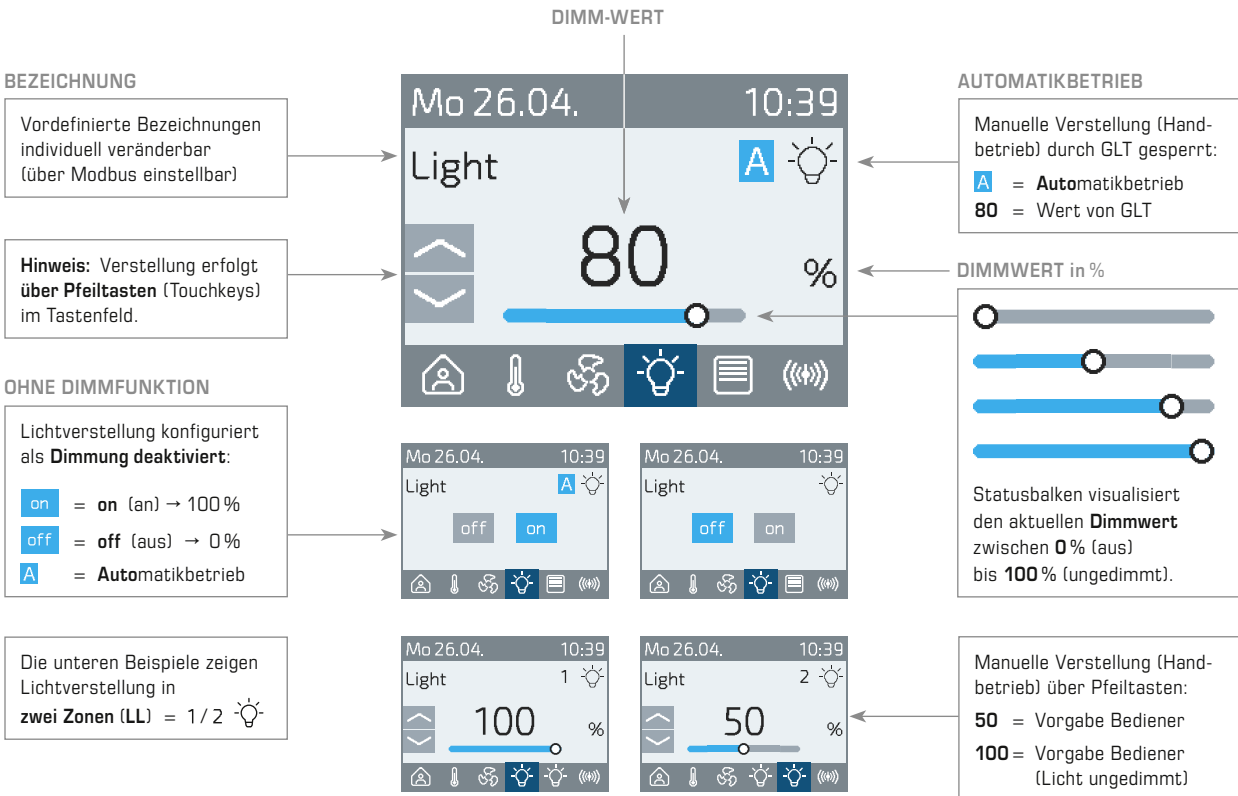
Konfigurationsregister

Licht Bezeichnung

L1_Label_5350-5361
L2_Label_5400-5411

Licht Dimmfähig

L1_Dimmable_5363
L2_Dimmable_5413

Licht Betriebsmodus

L1_OpMode_5364
L2_OpMode_5414

Datenregister

Licht Taster Status

L1_KeyStatus_1120
L2_KeyStatus_1130

Licht Dimm Wert

L1_Dimm_Value_1121
L2_Dimm_Value_1131

Licht alle Zustände

L_LightStatus_1102_bitField

Bezeichnung

Für das Licht sind in jeder Sprache bereits Default-Bezeichnungen hinterlegt.

Unabhängig davon, kann jede Bezeichnung über den Parameter **Licht Bezeichnung** individuell geändert werden. Hierfür stehen maximal 12 Zeichen zur Verfügung.

Lichttypen und Zustände

Es können folgende Lichttypen über den Parameter **Licht Dimmfähigkeit** ausgewählt werden:

- **Licht-Dimmung deaktiviert** (aus: 0 % / an: 100 %)
- **Licht-Dimmung aktiviert** (Dimmwert: 0...100 %) (default)

Der Dimmwert wird über den Parameter **Licht Dimm Wert** geschrieben.

Das Beschreiben erfolgt entweder durch die GLT oder durch den Benutzer im Betriebsmodus 'Vorgabe' (siehe Beschreibung Lichtverstellung im Betriebsmodus 'Vorgabe').

Der Parameter **Licht alle Zustände** ist gemappt mit dem Coilregister und verknüpft mit dem Holdingparameter **Licht Dimm Wert**:

- **Dimmwert = 0 %** (durch Benutzer oder GLT) → bit in **Licht alle Zustände** auf 0
- **Dimmwert > 0 %** (durch Benutzer oder GLT) → bit in **Licht alle Zustände** auf 1

Über den Parameter **Licht alle Zustände** (Coil Mapping) können alle Lichter mit einem bit-Wechsel (0/1) ein- oder ausgeschaltet werden. Dabei wird der Dimm Wert auf 0 % oder 100 % gestellt. Hinweis: Das Gerät behält den vorherige Wert nicht.

Beispiel 1

Licht 1 hat den Dimmwert 50 % (gedimmt). Daraus ergeben sich folgende Parametereinträge:

Licht 1 Dimm Wert = 50, **Licht alle Zustände** bit 0 = 1 (Coil Mapping)

Die GLT wechselt nun in **Licht alle Zustände** (bit 0) oder im entsprechenden Coilregister von 1 auf 0. Der Parameter **Licht Dimm Wert** folgt automatisch und hat anschließend den Wert 0.

Beispiel 2

Licht 1 hat den Dimmwert 0 % (Licht aus). Daraus ergeben sich folgende Parametereinträge:

Licht 1 Dimm Wert = 0, **Licht alle Zustände** bit 0 = 0 (Coil Mapping)

Die GLT wechselt nun in **Licht alle Zustände** (bit 0) oder im entsprechenden Coilregister von 0 auf 1. Der Parameter **Licht Dimm Wert** folgt automatisch und hat anschließend den Wert 100.

Betriebsmodus und Taster Status





Es können folgende Varianten über den Parameter **Licht Betriebsmodus** konfiguriert werden:

- **Taster Kurz-Lang** (default)
Im Datenregister **Licht Taster Status** wird ein kurzer (< 1s) oder langer (> 1s) Tastendruck erfasst. Nach dem Auslesen schreibt die GLT den Wert '**nicht gedrückt**' zurück.
Die GLT schreibt den Dimmwert in das Datenregister **Licht Dimm Wert** zurück. Das GUI wird angepasst.
- **Taster Halten**
Im Datenregister **Licht Taster Status** wird der Tastendruck so lange erfasst, bis der Anwender die Taste löslässt. Nach dem Loslassen setzt das Gerät den Wert wieder zurück auf '**nicht gedrückt**'.
Die GLT schreibt den Dimmwert in das Datenregister **Licht Dimm Wert** zurück. Das GUI wird angepasst.
- **Vorgabe**
Drückt der Anwender auf eine der beiden Tasten, wird der Dimmwert direkt in das Datenregister **Licht Dimm Wert** geschrieben. Das GUI wird angepasst. Die GLT holt sich die Werte als Vorgabe.
Für den Zusammenhang zwischen Tastendruck und der Verstellung des Dimmwerts siehe nachfolgende Beschreibung zu Sonnenschutzverstellung im Betriebsmodus 'Vorgabe'.

Lichtverstellung im Betriebsmodus 'Vorgabe' (Handbetrieb)

Die Verstellung durch den Benutzer erfolgt mittels der Pfeiltasten (Touchkeys) wie folgt:

Licht-Dimmung aktiviert (Dimmwert: 0...100 %)

- Kurzer Tastendruck **UP**  (< 1s) erhöht den **Licht Dimm Wert** um die eingestellte **Licht Dimm Schrittweite** (default: 10 %)
- Kurzer Tastendruck **DOWN**  (< 1s) verringert den **Licht Dimm Wert** um die eingestellte **Licht Dimm Schrittweite** (default: 10 %)
- Langer Tastendruck **UP**  (> 1s) setzt den Wert automatisch auf 100 %.
- Langer Tastendruck **DOWN**  (> 1s) setzt den Wert automatisch auf 0 %.

Licht-Dimmung deaktiviert (aus: 0 % / an: 100 %)

Durch Tastendruck **UP**  oder **DOWN**  (unabhängig der Betätigungsdauer), wird im Datenregister **Licht Dimm Wert** der Wert auf 0 % (off) oder 100 % (on) gesetzt.

Konfigurationsregister

Licht Dimm Schrittweite

L1_DimmStepSize_5368
L2_DimmStepSize_5418



© Copyright by S+S Regeltechnik GmbH

Nachdruck, auch auszugsweise, nur mit Genehmigung der S+S Regeltechnik GmbH.

Irrtümer und technische Änderungen vorbehalten. Alle Angaben entsprechen unserem Kenntnisstand bei Veröffentlichung. Sie dienen nur zur Information über unsere Produkte und deren Anwendungsmöglichkeiten, bieten jedoch keine Gewähr für bestimmte Produkteigenschaften. Da die Geräte unter verschiedensten Bedingungen und Belastungen eingesetzt werden, die sich unserer Kontrolle entziehen, muss ihre spezifische Eignung vom jeweiligen Käufer bzw. Anwender selbst geprüft werden. Bestehende Schutzrechte sind zu berücksichtigen. Einwandfreie Qualität gewährleisten wir im Rahmen unserer Allgemeinen Lieferbedingungen.

